

Katalog proizvoda

Prozori
Fasada
Unutrašnja izgradnja



illbruck Vam nudi svestrane i visoko kvalitetne proizvode za savršene rezultate Vaših projekata, ukoliko se radi o brtvljenju i lijepljenju. Neovisno o tome radi li se o prozorima, fasadama, unutrašnjoj izgradnji ili vanjskim površinama; velikom građevinskom projektu ili maloj mjeri sanacije – illbruck ima odgovarajuće rješenje. Trgovačka marka illbruck predstavlja savršeno usklađene proizvode, edukacije orijentirane na praksu i stručno savjetovanje u svrhu poboljšanja cjelokupne klime u vezi zgrada i smanjenja količine Vašeg utrošenog rada.

Visoko kvalitetni illbruck sustavi za brtvljenje za novogradnju i sanaciju ispitani su od strane neovisnih instituta u pogledu funkcionalnosti, dugovječnosti i sigurnosti. Ispunjavaju cjelokupne zakonske propise i u svakom od Vaših projekata osigurat će najbolje preduvjete za trajno brtvljenje. Pri tome zadovoljavaju zahtjeve montaže u kojoj se jamči RAL kvaliteta „s unutarnje strane nepropusnije na difuziju pare nego s vanjske“ u skladu s preporukama njemačkog Zakona o uštedi energije (EnEV). Ovaj Vam katalog pokazuje cjelokupni asortiman illbruckovih visoko kvalitetnih rješenja u pogledu proizvoda za Vaše individualne potrebe tijekom provedbe projekta. Daljnje informacije možete također pronaći na našoj Internetskoj stranici www.illbruck.com

illbruck je žig društva CPG Europe, europskog proizvođača i ponuđača visoko djelotvornih građevnih proizvoda.



Usluga i savjetovanje	4
illbruck i3 PowerPakeki	6
“Originalni” illbruck sustavi montaže ispred zida	10
Zaštita od upijanja para, folije za fasadu, podložna, pokrovna staza, ljepljiva traka i illbruckovo ljepilo za foliju	12
illbruckov sustav brtvljenja fasada	14
Područje planiranja povezanih konstrukcija	16

Proizvodi

Brtvila 18

Trake za brtvljenje 34

Trake za brtvljenje fuga	36
Multifunkcijske trake za brtvljenje	40
Neimpregnirane trake za brtvljeje	44

Folije 46

TwinAktiv Box	48
Folije za prozore	50
Folije za fasade	56
Krovne folije	60
Ljepljive trake	61
Butil i bitumenske trake	62

Ljepila 64

Letvice 74

Pjene 76

1K PUR pjene	78
2K PUR pjene	83

Posebni proizvodi 84

Sustav montaže ispred zida 88

Pribor 90

Pribor za pjene	91
Pribor za ljepila i brtvila	94
Pribor za Folije	99
Pribor ostalo	101

Kompas proizvoda 104

Glosar	112
Reference	115
Certifikacija	116
Our product brands together under one roof	117

Asortiman proizvoda pronadite na www.illbruck.com

Usluga i savjetovanje

Naš angažman u pogledu inovacija nije ograničen samo na proizvode.

Dodatne, ciljane usluge i programi podrške za sve kupce i poslovne partnere daljnji su čimbenik unaprjeđenja trgovačke marke illbruck. Ove usluge omogućuju izvrsnu podršku, čak i izvan okvira cjelokupnog projekta. Iskoristite sljedeći pregled za odgovor.

Želio bih ...

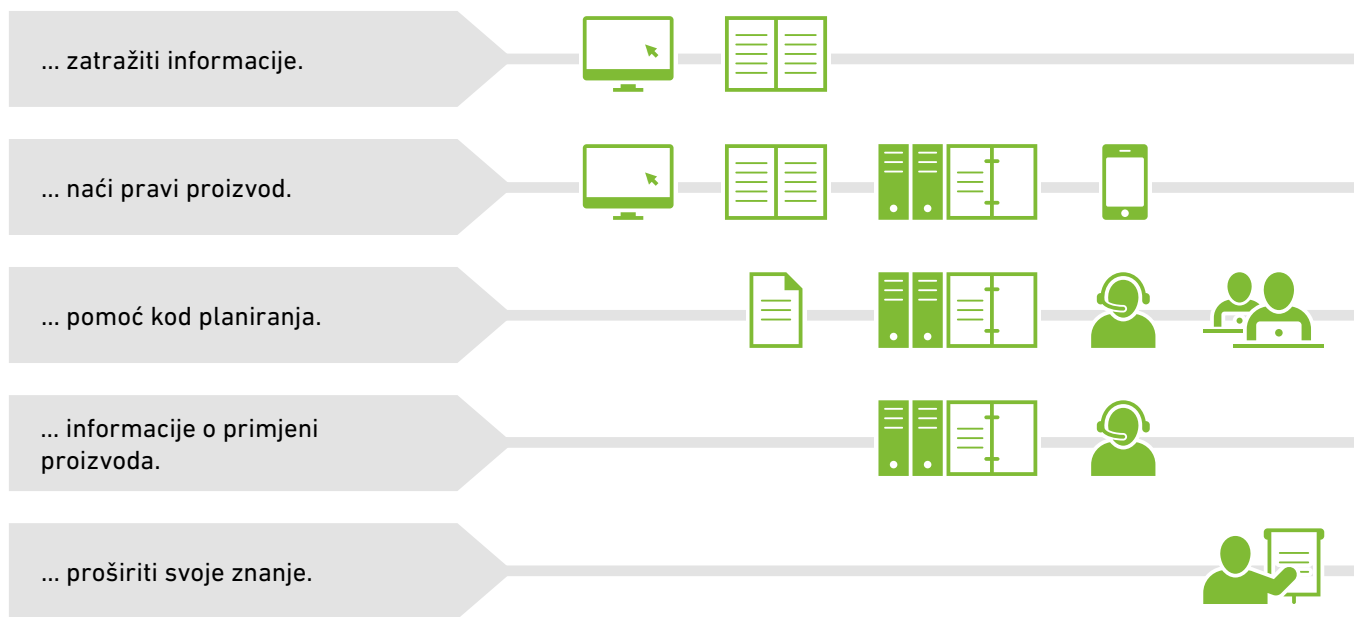

Internetska stranica

Internetska stranica društva illbruck je obnovljena. Tražilica proizvoda nudi brzi pristup svim proizvodima i odgovarajuće informacije. Uz pomoć informativnih 3D detalja prikazana su različita systemska rješenja za pojedinačne primjene u područjima prozora, fasada, završnih unutrašnjih radova i vanjskog područja.

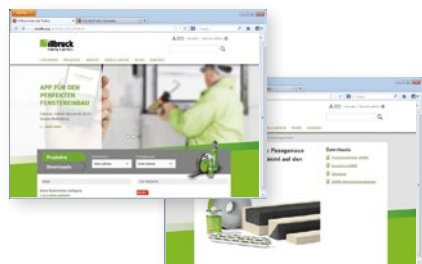

www.illbruck.com



App

- Besplatno
- ✓ Android
 - ✓ iPhone
 - ✓ iPad
 - ✓ Windows



Brošure

Brošure za arhitekte i montere informiraju o stručnim primjenama, pokazuju učinkovita rješenja sustava i nude opće informacije o temi brtvljenje i lijepljenje. Katalog proizvoda pruža informacije o cijelom asortimanu proizvoda.





Tehničke informacije i tekstovi javnih nadmetanja

U našem download centru Vam na raspolaganje dajemo cjelokupne tehničke informacije o proizvodima. Ovdje između ostalog možete pronaći aktualne podatke o proizvodu, sigurnosno-tehničke listove, kataloge proizvoda i još puno toga. Uštedite vrijeme pri izradi poziva na nadmetanje. illbruckov online-download centar nudi brojne raznoliko formulirane tekstove za različite potrebe, koje možete integrirati direktno u Vaš program za izradu poziva na nadmetanje.



illbruckov Point of Sale-koncept

Stacionirana trgovina je nadalje važan partner za distribuciju našeg portfelja proizvoda. Uz stručno savjetovanje je uvjerljivo smještanje i prikaz proizvoda u prodajnom prostoru središnji utjecajni faktor na odluku potencijalnih kupaca o kupnji. Na raspolaganju smo našim prodajnim partnerima i nudimo različite module polica, kako bi izašli u susret individualnim potrebama kupaca i informativno izložili različita illbruck – rješenja na Point of Sale. Time profitiraju obrađivači i trgovci, kao i sam illbruck.



Edukacija

Edukacije orijentirane na praksu i ciljeve pomažu monterima i upraviteljima gradnje u planiranju i izvedbi. Samo u Bodenwöhr (Njemačka) godišnje educiramo više od 1000 osoba u vezi naših proizvoda i njihove primjene. Seminari za projektante i arhitekte informiraju o aktualnim zakonskim obvezama i trendovima u gradnji. Isto tako i za trgovce postoje programi edukacije, kako bi kupci dobili opsežno savjetovanje o ispravnom odabiru i primjeni proizvoda. Osim toga, specijalne prodajne ili pravne edukacije jačaju kompetencije naših partnera.



Savjetovanje „tima za planiranje povezanih konstrukcija“

Arhitekti, specijalizirani projektanti i monter mogu se obratiti “području planiranja povezanih konstrukcija”. Stručni tim sastavljen od tehničara, projektantskih savjetnika i arhitekta nudi opsežni katalog usluga neovisno o proizvodu. Za povoljnu naknadu aktivno ćemo Vam pružiti podršku u Vašim zahtjevnim izazovima s kojima se susrećete pri izradi detaljnih nacrti, provjerama izotermnim izračunima i izračunima vlažnosti, pa sve do konačne montaže



planungsteam@cpgeurope.com



Tehnički Hotline i podrška na licu mjesta

Na illbruckovom Hotlineu iskusni stručnjaci će direktno odgovoriti na Vaša pitanja. Budući da nam je važna izravna, osobna komunikacija, ulažemo u naše usluge savjetovanja, kako bi još bolje mogli zadovoljiti Vaše potrebe. Ukoliko želite detaljnije savjetovanje, posjetit će Vas naši kompetentni suradnici u Vašem uredu, Vašoj radionici ili na gradilištu. Njihova kompetencija temelji se na iskustvima iz različitih projekata. Od ovog bogatog iskustva profitirate u pravilu besplatno

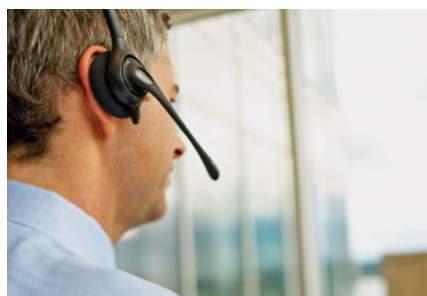

Techn. Hotline +49 9434 208-0



Rješenje za Vaše potrebe. Odgovarajući i3 PowerPaket.

Nemate ni vremena ni volje za proučavanje dugačkih popisa proizvoda i njihovih opisa? To više ne morate činiti! Mi smo to učinili za Vas i za svaku zadaću smo spojili savršeni i3 PowerPaket.

Najčešće potrebe obuhvaćene u 9 Paketa donose savršenu kombinaciju za:

- zaštitu od pada
- zaštitu od provale
- zaštitu od buke
- brzo brtvljenje
- velike fuge
- veliki elementi
- montaža ispred zida
- sanacija
- sanacija plus zaštita od buke



Vi imate potrebu. Mi imamo provjereno rješenje!

Potpuno bezbrižno

⇒ 9 kombiniranih paketa za svaku situaciju uobičajenu u gradnji

Ušteda vremena

⇒ Bez dugotrajnih pretraživanja popisa proizvoda i njihovih opisa

Sigurno

⇒ Svi PowerPaketi su kao sustab ispitani na odgovarajuće zahtjeve i nude investitorima 10-godišnju dodatnu garanciju*.

POWERPAKET ZAŠTITA OD PROVALE

Provalnici bešumno unutar nekoliko sekundi ulaze u stan. Takve scene sve više preokupiraju investitore. Montaža prozora koji su otporni na provalu sve više postaje obvezna i praksa je pokazala da se napor isplati. PowerPaket ZAŠTITA OD PROVALE položio je ispitivanja u skladu s odredbama klasifikacija RC2 i RC3. Posebnost: ISTISNI PODLOŽAK ZA STAKLO.

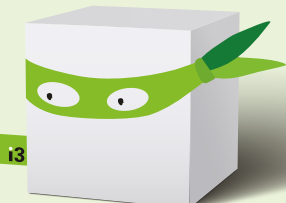

Sigurno rješenje za ispitanu zaštitu od provale

- ✓ siguran od provala sukl. RC2 i RC3
- ✓ ift-ispitani istisni podložak za staklo u razini izolacijskog sloja

.....

TP652 illmod trioplex+

SP351 Ljepilo za montažu prozora
(kao istisni podložak za staklo)

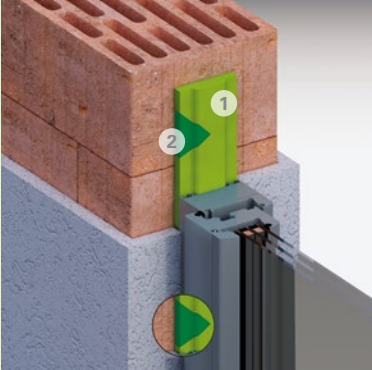

POWERPAKET ZAŠTITA OD BUKE

Zdravo graditi i raditi osnovno je svojstvo gradnje građevina. U ovo spada i primjerena zaštita od buke, jer iako zvukovi spadaju u naš svakodnevni život, doživljavamo ih opterećujućima. PowerPaket ZAŠTITA OD BUKE je sigurno rješenje za povećane zahtjeve u pogledu zaštite od buke. Posebnost: 61dB indeks smanjenja buke fuga $R_{s,w}$.



Sigurno rješenje za povećane zahtjeve zaštite od buke

- ✓ moguće postići do 61 dB indeksa smanjenja buke fuga $R_{s,w}$
- ✓ učinkovita obrada

.....

TP652 illmod trioplex+

SP525 Sredstvo za brtvljenje fuga u visokogradnji

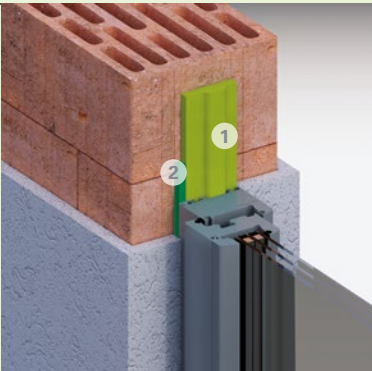

POWERPAKET BRZO BRTVLJENJE

Radovi na gradilištu nikad nisu bili jednostavni. No, rastući vremenski pritisak je značajno promijenio okvirne uvjete za montažu prozora. Stoga je u prednosti svaki monter koji može brtvljenje provesti brzo i sigurno. Power-Paket BRZO BRTVLJENJE omogućuje do 80% bržu obradu. Posebnost: 1 traka za 3 razine.

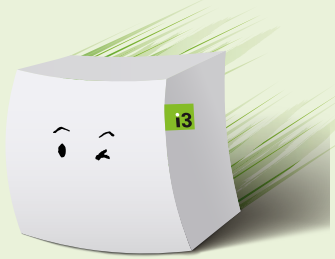

Sigurno rješenje kod radova s ograničenim vremenom provedbe

- ✓ 80 % brže nego kod korištenja uobičajenog sredstva za brtvljenje s tri proizvoda

.....

TP652 illmod trioplex+



POWERPAKET VELIKE FUGE

Sanacije svima uključenima u građevinske radove donose neočekivane izazove. Posebice kada je riječ o starim zgradama, kada je sve iskrivljeno i nagnuto, i kada se stari elementi moraju obnoviti ili zamijeniti. Ako ne želite prilagođavati prozor kosom otvoru, minimalna će posljedica biti velike fuge. PowerPaket VELIKE FUGE nudi sigurnost za fuge do 100 mm.



- ✓ za fuge širine do 100 mm
- ✓ folija za unutarnju i vanjsku stranu

ME500 TwinAktiv EW

FM330 Pjena za prozor+

SP025 Eko ljepilo folije za prozor

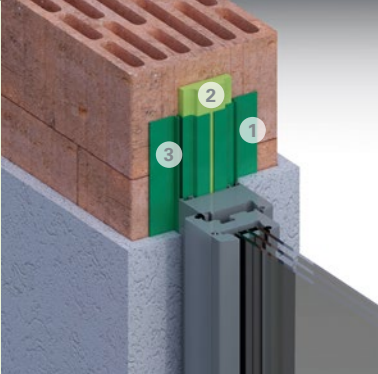

POWERPAKET VELIKI ELEMENTI

Veliki prozori su posebice poželjni ukoliko se pruža mogućnost lijepog pogleda. Razvoj je u međuvremenu omogućio veličine koje se mogu shvatiti kao ostakljeni zidovi. No, što su veći, to viši stupanj tolerancije mora apsorbirati brtvilo prozora u fugi. PowerPaket VELIKI ELEMENTI iskazuje se elastičnošću većom od 30%.



- ✓ kretanja građevnih elemenata se sigurno apsorbiraju, folija se ne otkida
- ✓ elastičnost veća od 30 %
- ✓ folije za unutarnju i vanjsku stranu

ME508 TwinAktiv VV Flex

FM330 Pjena za prozor+

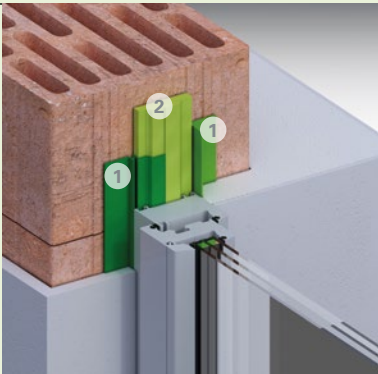

POWERPAKET ZAŠTITA OD PADA

Prozori od poda do stropa su nedvojbeno u trendu. No, njihov pad može ugroziti život i zdravlje. Stoga je nužno poduzeti pripreme mjere, koje omogućuju predviđenu funkcionalnu uporabu prozora te korisnika štite od pada jednako kao i tradicionalne balkonske ograde. Naš PowerPaket ZAŠTITA OD PADA nudi sigurnost u skladu sa Smjernicama o jedinstvenim tehničkim odredbama o gradnji (ETB-Smjernice) i DIN 18008-4 (ranije: TRAV).



- ✓ u skladu ETB-Smjernicama "Osiguranje građevnih elemenata od pada" DIN 18008-4 (ranije TRAV)
- ✓ ispunjava zahtjeve uputa za montažu pogl. 5

TP652 illmod trioplex+

FX760 Spojnica za osiguranje od pada

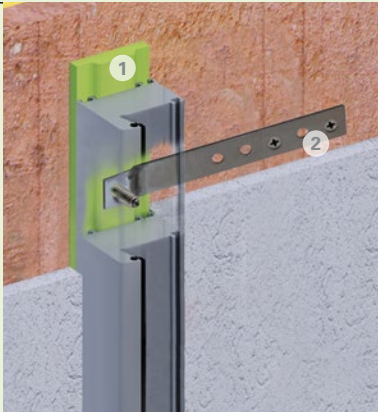

POWERPAKET MONTAŽA ISPRED ZIDA

Kako bi se smanjili toplinski mostovi, prozori moraju biti montirani ispred nosećeg vanjskog zida u razini izolacije. To sa sobom donosi izazove, jer su prozori sa visokim stupnjem toplinske izolacije teži, a zidovi od izolacijskih cigli sve manje sposobni nositi težinu. PowerPaket MONTAŽA ISPRED ZIDA nudi sigurnost sustava u pogledu statike i provala. Posebnost: temelji se na lijepljenju.



Sigurno rješenje za montažu prozora ispred zida

- ✓ opsežna sigurnost sustava
- ✓ provjerljiva statika
- ✓ siguran od provala sukl. RC2 i RC3

.....

illbruck sustav montaže ispred zida s 3 vrste

- PR007** Montaža prozora - dovratnika
- PR010** Montaža prozora - kutnik
- PR011** Montaža prozora - ploča
- TP652** illmod trioplex+
- SP340** Ljepilo s trenutnim lijepljenjem



POWERPAKET SANACIJA

Kod sanacije bi zamjena prozora trebala biti provedena što je moguće brže bez puno zaprljanja. Pri tome se nastoji zadržati žbuka s unutarnje strane, kako bi se u najmanjoj mogućoj mjeri utjecalo na korištenje prostorije. Zamijenite prozor, zabrtvite i već ste gotovi.

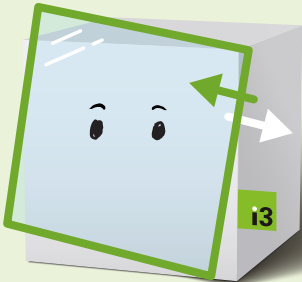

Sigurno rješenje za sanaciju

- ✓ gotova ispuna za fuge
- ✓ sustavno rješenje na 3 razine

.....

- TP600** illmod 600
- FM330** Pjena za prozor+
- TR520** illmod i-letvica s komorama ili
- TR510** illmod i-ravna letvica

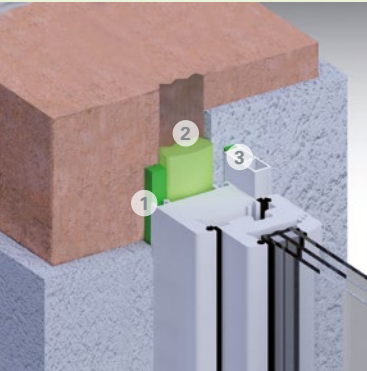

POWERPAKET SANACIJA PLUS ZAŠTITA OD BUKE

Ukoliko je tijekom sanacije potrebna posebno jaka zaštita od buke, za to također postoji savršeno rješenje na 3 razine. Čak i kada su druga brtvila isključena zbog velikog stupnja apsorpcije fuga, postoji sigurna mogućnost svladavanja ove zadaće.

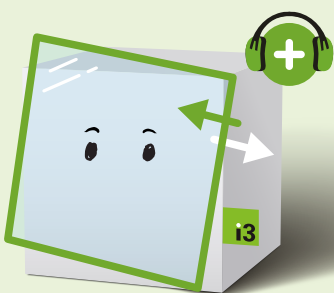

Sigurno rješenje za sanaciju s povećanim zahtjevima u pogledu zaštite od buke

- ✓ sustavno rješenje na 3 razine
- ✓ zaštita od buke u fugama ostvariva do 61dB
- ✓ gotova ispuna za fuge

.....

- TP602** illmod max
- FM330** Pjena za prozor+
- SP525** Sredstvo za brtvilje fuga u visokogradnji
- PR102** PE-okrugla traka

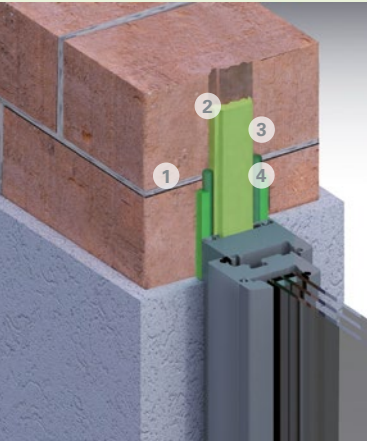

"Original" sustav montaže ispred zida na bazi lijepljenja

Sustavna rješenja po mjeri – usklađena sa svakim tipom građevine

Cilj illbruckovog sustava montaže ispred zida je statički sigurna, sonično savršena montaža prozora za pasivnu zgradu u ravnini izolacije ispred zida. Nijedan drugi sustav nije podvrgnut tolikim i toliko opsežnim ispitivanjima. Ne samo da je to prvo rješenje montaže prozora ispred zida na bazi lijepljenja certificirano od strane ift-a Rosenheim (u skladu sa Smjernicom MO-01/1 i MO-02/1), već je to još uvijek najčešće ispitivani sustav na tržištu. U više od 30 zasebnih ispitivanja i kalkulacijskih izračuna dokazana su sva relevantna svojstva.

Sustav sa 3 jaka tipa

Kako bismo Vam uvijek mogli ponuditi upravo Vama prilagođeno rješenje problema za Vaše individualne građevinske radove, raspodijelili smo sustav u 3 tipa sustava s izbočinama od 35 - 200 mm. Oni ispunjavaju stroge zahtjeve njemačkog Zakona o uštedi energije (EnEV) 2014. i Direktive EU o energetske učinkovitosti zgrada (od 2019. tj. 2021. zakon za sve nove građevine).

illbruck FX760 Spojnica za osiguranje od pada – ispitana sigurnost

Montaža montažnih elemenata ispred zida, na koju se primjenjuju posebni građevno-pravni zahtjevi, kao npr. pričvršćivanje koje sprječava pad, potrebuje brižno planiranje i izvedbu. illbruckova FX760 spojnica za osiguranje od pada je koncipirana na način koji nudi ispitanu sigurnost za tipove illbruck sustava za montažu ispred zida 1 – 3, te nadalje za sve pozicije montaže prozora.

illbruckov sustav montaže ispred zida je uvjerljiv zbog svojih prednosti:

- „Montaža pritiskom“ – sustav na zidu drži samo ljepilo
- sigurnost sustava – besprijekorna ispitivanja i dozvole
- provjerljiva statistika – do 870 kg/m (individualni obračuni pomoću illbruckovog alata za utvrđivanje statike na www.illbruck.de)
- toplinska izolacija – dokaz prikladnosti za pasivne kuće, illbruckov katalog toplinskih mostova Tipova sustava 3 pokazuje vrijednost za specifične situacije u gradnji
- brtvljenje/pričvršćivanje – ift-Smjernice MO-01/1, MO-02/1 (nepropust < 0,1, otpornost na udare kiše do 1050 Pa i ispitivanje klatnom razred 5)
- osiguranje od pada ispitano u skladu ETB-Smernicom za spojnice koje štite od pada FX760
- zaštita od provale – RC2 i RC3 u skladu s DIN 1627, za montaže do 200 mm u razini izolacije
- zaštita od požara – do razreda zgrade 5 temeljem mišljenja vještaka
- zaštita od buke – najbolje vrijednosti zaštite od buke, do $R_w = 49$ dB bez smanjenja procijenjenog indeksa smanjenja buke prozora (PR007)
- upućeni obrađivači – osigurani od strane CPG Europea
- kasnija zamjena prozora – bez oštećenja fasade
- niži troškovi montaže – najbrža montaža prozora uklj. brtvljenje

Tip sustava 1

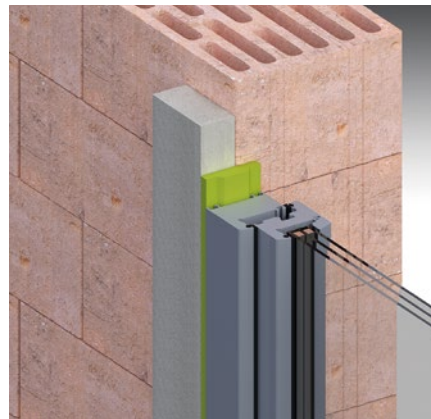

Tip sustava 2

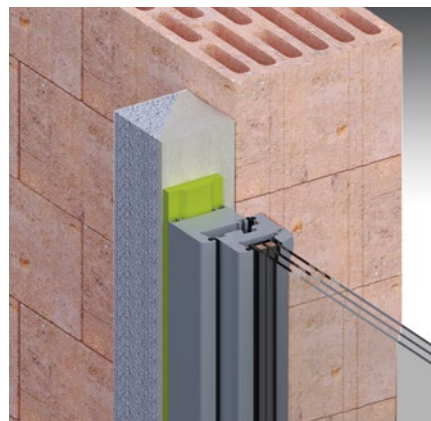

Tip sustava 3

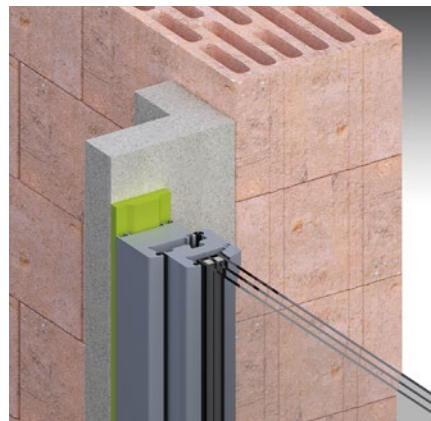

Prijenos opterećenja [kg/lm]

Vrsta podloge	Izbočina	Tip 3				
	Tip 2 90 mm	120 mm	140 mm	160 mm	180 mm	200 mm
Beton	200 (650*)	232	232	213	184	144
Porozni beton	200	73	73	72	65	53
Vapenac	200 (870*)	155	155	149	137	119
Cigle	200 (650*)	67	67	57	48	40
Drvo	200 (490*)	-	-	-	-	-

*maksimalna moguća vrijednost na pojedini upit

Navedeni podaci o opterećenju utvrđeni su pomoću pretpostavljene min. 7-struke sigurnosti i umanjenja od dugotrajnog opterećenja sukl. Smjernici VE-08 instituta ift Rosenheim. Opterećenja su ekstrapolirana sa ispitnih kutnika od 10 mm na širinu od 100 cm.

Planirano djelatne sile moraju sigurno biti prenesene na noseću strukturu zgrade. Potrebno je uzeti u obzir prikladnost i nosivost materijala od kojih je izrađen zid (posebice kod vezivnih materijala).

illbruckova provjera statike

Pomoću illbruckove provjere statike možete besplatno prethodno ispitati izvedivost Vašeg individualnog planiranja (u skladu s RAL-uputama za montažu). U slučaju da je za procjenu potrebna ručna provjera, podršku će Vam individualnim izračunom rado pružiti naš „tim za planiranje povezanih konstrukcija“.

illbruckov katalog toplinskih mostova

U skladu s novim Zakonom o uštedi energije (EnEV) se u obzir također ima uzeti utjecaj toplinskih mostova na potrebe za energijom. Prozorski priključci spadaju u najvažnije toplinske mostove u ovoj zgradi, jer ovdje gubici energije prema statistici mogu činiti do 30% ukupnih gubitaka. Katalog toplinskih mostova će Vam olakšati montažu prozora u razini izolacije što je učinkovitije moguće. U ovom alatu za planiranje možete pronaći vrijednosti toplinske izolacije za sve moguće kombinacije montaže. One mogu odlučiti o prikladnosti projekta za promicanje i uz to se koristiti kao dokaz jednakovrijednosti prema DIN 4108, Dodatak 2, za oblikovanja spojeva koja nisu prikazana u normi. Moguće preuzimanje na www.illbruck.com

Napomene u vezi posebnih zahtjeva:

Za pričvršćivanje prozora u razini izolacije bez posebnih zahtjeva (npr. zaštita od požara ili svojstva koja umanjuju mogućnost pada) općenito nije potrebna suglasnost za korištene sustave pričvršćivanja i brtvljenja. Međutim, u svakom je slučaju potrebno dokazati prikladnost za korištenje sustava za pričvršćivanje i brtvljenje (ispitivanja građevnih elemenata). Načelno se u svezi projekta ima provjeriti, je li potrebno ispunjenje dodatnih zahtjeva u smislu reguliranih građevnih elemenata temeljem eventualnih građevinskih odredbi na razini savezne zemlje ili temeljem javnog nadmetanja. Za osiguranje od pada illbruckov sustav nudi opsežno ispitano spojnicu za osiguranje od pada FX760. Ukoliko bi građevinske odredbe na razini zemlje nalagale odobrenje u pojedinom slučaju (ZiE) za građevinski projekt, isti se ima pravovremeno usuglasiti sa CPG Euro-peom i nadležnim građevinskim nadzornim tijelima prije početka gradnje. Odgovarajući leci na internetskoj stranici odgovarajućih građevinskih nadzornih tijela sadrže upute o tome kada i kako se ima zatražiti ZiE.

Izbočine od 35 - 200 mm

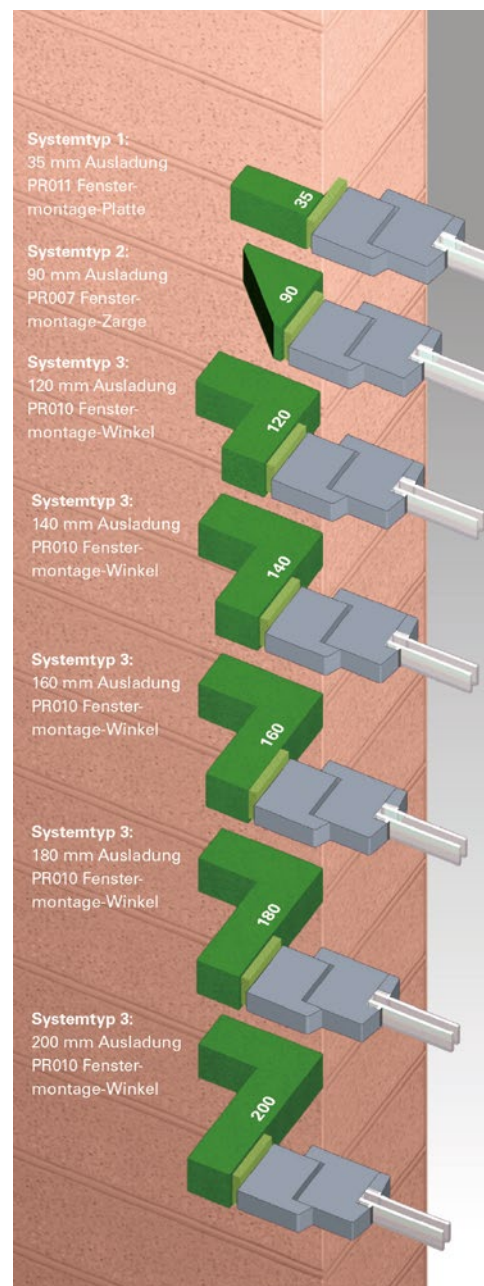

Zaštita od upijanja para, folije za fasadu, podložna pokrovna staza, ljepljiva traka i illbruckovo ljepilo za foliju

Brendirano rješenje za novogradnju i sanaciju.

Raspoloživa rješenja proizvoda koji u okviru airtight koncepta izrazito održivo ispunjuju svoju zadaću. Za većinu naših proizvoda koristimo UV-temperatura-plus-polimere. Oni se u usporedbi s polipropilenom (PP) ističu boljom otpornošću na promjene temperature, višom UV-stabilnošću i iznimnom otpornošću na paranje.



illbruck airtight –
rješenje za fasade otporno na vjetar.

Oblikovanje djelomično otvorenih fasada (npr. od drveta, čelika ili stakla) arhitektonski je trend. To potrebuje pouzdano brtvljenje na razini izolacije. Fasadne folije koje se koriste kod toplinske izolacije pod izuzetnim su opterećenjem zbog vjetra, kiše i UV zraka. Iz tog razloga illbruck folije za fasadu načinjene su isključivo od otpornih UV-temperatura-plus-polimera, koji uz visoku propusnost pare osiguravaju trajnu UV-stabilnost otpornost na visoku temperaturu.



illbruck airtight –
kompletno rješenje za krovove.

Velik dio toplinske energije gubi se putem krova. Jaki vjetrovi i jaka kiša također čine vanjsko brtvljenje krovova posebno zahtjevnim. Uz pomoć zaštite od upijanja para, kao privremenog pokrova odobrene podložne pokrovne staze i odgovarajućeg pribora ćete kako kod građevinskih radova u novogradnji, tako i kod sanacije krovova s unutrašnje i vanjske strane uvijek odabrati dobar proizvod.





illbruck airtight – zračno nepropusno rješenje za zidove.

Samo uistinu zračno nepropusan zid može trajno spriječiti gubitak topline. Manjkavo izvedeni prijelazi između različitih građevnih elemenata, fuga na konstrukciji i dodacima dovode do gubitaka energije i ozbiljnih oštećenja zgrade. Zaštita od upijanja para sprječava prodiranje vlage na razini izolacije i posljedična oštećenja građevine, kao i nepropusnost zraka kod neožbukanih zidova ili suhe oplata.

Mi to činimo savršeno! Vaše su prednosti ukratko:

- Jedan proizvođač, jedna trgovačka marka, a time usklađeni sustav
- Proizvodi ispitani sukl. EC1PLUS, bez otapala i time prikladni za unutarnje prostore bez ograničenja*
- Poboljšanje zdravlja stanovanja
- UV-temperatura-plus-polimeri za temperature do 150 °C
- Zaštita od upijanja para s definiranom i varijabilnom Sd-vrijednošću – individualno iskoristivo ovisno o situaciji ugradnje
- Fasadne folije individualno ugradive od djelomično otvorenih fuga do 30 mm (ME011) pa do neograničeno otvorenih fuga (ME010)
- Dostupan odgovarajući pribor od ljepljivih traka preko ljepljiva za folije, elastična traka s izoliranim ćelijama pa do temeljnih premaza



+ Usklađeni asortiman
+ Sveobuhvatna usluga
+ 60-godišnji know-how
+ Proizvodi ispitani na emisije
= Illbruckov airtight koncept

illbruckovi sustavi brtvljenja fasada

Najviša kvaliteta proizvoda i najinteligentnija tehnika

Arhitektura je sve svestranija, a želje investitora sve specifičnije, jer je fasada zgrade njena posjetnica. Uz to postoje i zahtjevi od strane građevinske fizike i zakonodavca. CPG Europe pod trgovačkom markom illbruck također nudi visoko kvalitetna rješenja za segment fasada. Ovaj koncept se prema vrstama fasada dijeli na područje mineralnih fasada, staklenih fasada i zaštite od požara te nudi visoko kvalitetni asortiman proizvoda i odgovarajuće usluge.

Kod izbora pravog rješenja za brtvljenje konstruktivni aspekti igraju središnju ulogu. Nužno je osigurati da izvana ne prodire kišnica u fasadu. Ukoliko bi i vlaga trebala s unutarnje strane difuzno prodirati u prostor fuga, mora moći lagano hlapiti prema van, dok prodire iz unutra. U protivnom se voda nakuplja u prostoru fuga, a posljedica mogu biti oštećenja građevine.

Još su kompleksnije sanacije. Nerijetko se ovdje teško može osigurati zračno nepropusan spoj sa unutrašnjim prostorom (površina koja okružuje zgradu koja prenosi toplinu): fuge nisu uvijek dostupne. Stari brtveni materijal često se može ukloniti samo uz velike napore. Također, izbočine, tolerancija fuga i rubovi fuga koji nisu prijanjajući otežavaju ispravno brtvljenje.

illbruck za mineralne fasade usklađenom paletom proizvoda od TP600 illmod 600 i odgovarajućih specijalnih brtvila za svaki slučaj nudi odgovarajuće rješenje – neovisno radi li se o fasadi od betona, prirodnog kamena, klinker opeke ili takozvanoj miješanoj fasadi; te neovisno radi li se o novogradnji ili sanaciji.





Rješenja za klasične tipove fasada

S našom jedinstvenom kombinacijom know-howa o proizvodima i iskustva iz prakse, illbruck je idealni partner kako bi društva koja se bave fugiranjem i planeri mogli ponuditi učinkovita, doživotna rješenja za zdravo stanovanje. Naš specijalni asortiman proizvoda osmišljen za mineralne tipove fasada i illbruckovi stručnjaci za fasade pružaju Vam podršku u stručnom planiranju i provedbi. U skladu sa zahtjevima nudimo Vam savršene kombinacije brtvila, traka i pribora za sigurno i doživotno brtvljenje fasada za zdravo stanovanje. Visoko kvalitetni illbruck silikon za prirodni kamen, hibridno brtvilo i prethodno komprimirane trake za brtvljenje pomoći će Vam u uspješnoj realizaciji projekta.

Konstrukcija odlučuje!

Upoznajte se s našim rješenjima za mineralne tipove fasada: betonske fasade, fasade od prirodnog kamena, klinker opeke, miješane fasade.



Područje planiranja povezanih konstrukcija Sigurno planiranje i izvedba

illbruck je sinonim za **utemeljeno savjetovanje orijentirano na praksu** i time doprinosi jednostavnijem, bržem, povoljnijem i prije svega sigurnijem tijeku rada. Zadaće se protežu do osiguravanja trajne izvedbe i usklađenje rada svih onih koji sudjeluju na području strukturalnih dodataka. Savršeno planiranje i povezane konstrukcije danas su važni, ali i kompliciraniji nego ikad. illbruck ima 60 godina iskustva na ovom području i pruža isprobana rješenja za sve prijelaze na ovojnici zgrade i unutrašnju izgradnju – također nadilazeći standardna rješenja. Povezane konstrukcije, koje su dugo bile tretirane drugorazredno, danas imaju najvažnije značenje. Stoga se savjetuje njihovo pažljivo planiranje – ako zbog ničeg drugog, tada zbog činjenice da zakoni poput Zakona o uštedi energije (EnEV) obvezuju svakog projektanta i izvođača.

„Tim za planiranje povezanih konstrukcija“ realizira Vaša rješenja sukladno potrebama i minimizira Vaš trošak planiranja!

„Tim za planiranje povezanih konstrukcija“ Vam po želji nudi profesionalno i neutralno planiranje u vezi proizvoda povezanih konstrukcija. Pri tome preuzimamo odgovornost i dajemo odgovarajuće jamstvo. Razgovarajte s nama o detaljima!

Profitirat ćete zbog:

- savjetovanje neutralnog u pogledu proizvoda i ponuđača
- sigurnost planiranja
- ekonomičnost
- rješenja u skladu s posljednjim tehničkim dostignućima
- troškovno učinkovito planiranje

Ponuda naših usluga:

- Detaljno planiranje
- koncepti brtvljenja
- izotermalni izračun
- Izračun vlažnosti
- uzimanje u obzir toplinskih mostova
- statika za naše sustave montaže ispred zida

Uz nisku naknadu pružit ćemo Vam aktivnu podršku u Vašim zahtjevnim izazovima. Tako se Vi možete koncentrirati na veliku sliku, dok ćemo se mi pobrinuti za detalje.

Nazovite nas

„Tim za planiranje povezanih konstrukcija“

Telefon: +492203 57550-500

e-mail: planungsteam@cpg-europe.com





Posjetite nas na www.bauanschluss.info!

Suvremena gradnja i sanacija potrebuje skrojeno planiranje i optimalnu usklađenost svih sudionika. Bauanschluss.info će Vam pružiti podršku u pripremi Vašeg građevinskog projekta – s opsežnim detaljima planiranja i detaljnim stručnim znanjem o odlučujućim sjecištima u strukturi zgrade. Korištenje je potpuno neobvezujuće i besplatno – za potpuni pristup potrebna je samo jednostavna registracija.

Tako ćete ostvariti pristup našoj stalno rastućoj arhivi s konceptima za spojeve prozora, izvedbu zračno nepropusnih krovnih i zidnih konstrukcija za trajno brtvljenje kao zaštitu od vjetra kod otvorenih fasada, unutarne izgradnje i mnogo više.

Očekuju Vas konkretna rješenja za Vaše povezane konstrukcije – detaljno prikazana i dopunjena korisnim tehničkim informacijama kao i važnim uputama za montažu. Bauanschluss.info olakšava planiranje građevinskog projekta neovisno o veličini. Istovremeno naše baze podataka pružaju važne savjete pri izradi stručnih mišljenja i za praktičnu primjenu na gradilištu. Time nastala ušteda vremena bit će zamjetna i u Vašoj kalkulaciji troškova. Naša opsežna arhiva se stalno dopunjuje i proširuje. Predstavljena rješenja se stalno baziraju na aktualnim normama i otkrićima građevinske industrije te se orijentiraju na ciljeve ekonomičnosti, energetske učinkovitosti i održivosti.

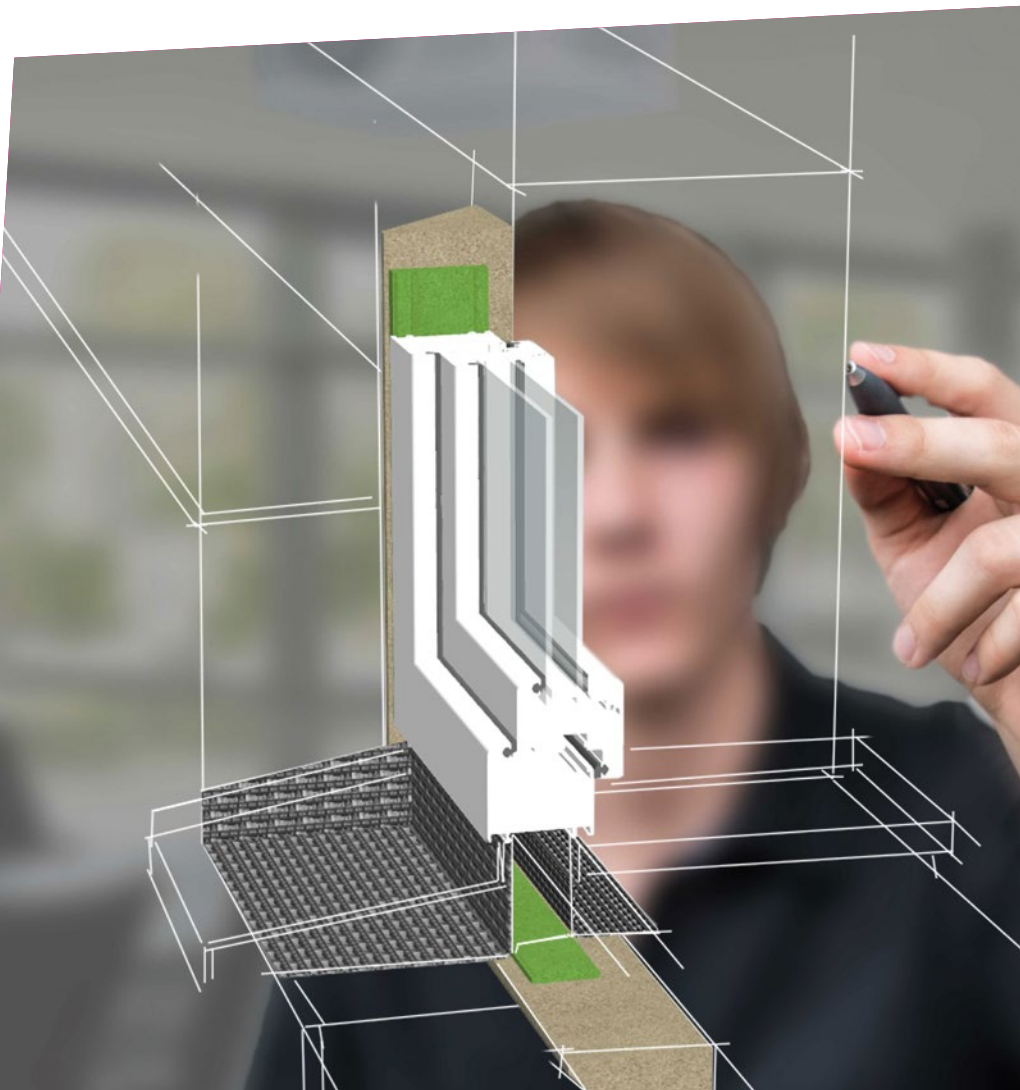

Brtvila

Brtvila za svaku zadaću

illbruckova paleta proizvoda obuhvaća hibride, silikone, akrilate i pribor, koji su razvijeni specijalno za najrazličitija područja primjene. illbruckovi proizvodi zadovoljavaju odgovarajuće relevantne norme i ističu se njihovom nepromjenjivom i visokom kvalitetom. illbruckova brtvila dostupna su u brojnim varijantama boja.

Za različite specijalne primjene Illbruck nudi specijalni asortiman ispitanih rješenja: SP525 Brtvilo za fugiranje u visokogradnji, SP540 Brtvilo za fugiranje podova, GS231 Silikon za sanitarije, FA150 Premium građevinski silikon, FA870 Silikon za prirodni kamen i FA880 Mat silikon za prirodni kamen

Oznaka CE

Niz normi EN 15651 Dio 1. do 5. „Brtvila za fuge za nekonstrukcijsku primjenu kod zgrada i pješačkih staza“ obuhvaća oznaku CE za istisna brtvila. Oznaku CE naime dobivaju samo brtvila koja također spadaju u područje važenja ovog niza normi. Stoga će i kasnije postojati brtvila, koja se smiju prodavati bez oznake CE.

Sljedeća illbruckova brtvila nose oznaku CE:

FA101 Silikon za prozorske i priključne fuge
FA150 Premium građevinski silikon
FA151 Građevinski silikon
FA801 Silikon za prozore
FA850 Silikon za staklene fasade
FA870 Silikon za prirodni kamen
FA880 Mat silikon za prirodni kamen
GS202 Silikon za prehrambenu industriju
GS231 Silikon za sanitarije
LD701 Strukturni akril
LD702 Akril
LD703 Zidarski akril
LD705 Akril za spojeve povezanih konstrukcija
OS700 Silikon za plastiku
SP510 Brtvilo za fuge na dodacima
SP520 Brtvilo za fasade
SP525 Brtvilo za fuge u visokogradnji
SP540 Brtvilo za podne fuge
SP560 Brtvilo za suhu gradnju
SP925 Brtveni premaz



Za gradnju za zdravo stanovanje i zdrava obrada

Proizvodi su od strane GEV-a (Registrirano udruženje Zajednice za kontrolu emisija materijala za oblaganje, lijepljenje i građevinske proizvode) prema EMI-CODE® s EC1, EC1PLUS ili EC1PLUS R ocijenjeni kao vrlo nisko emitirajući. To znači, da se oni – bez ograničenja – također mogu koristiti i za unutarnje prostorije.



Besprijekorna kvaliteta rastezljivih građevinskih fuga.

Građevinske rastezljive fuge trebaju uporište. illbruckova PR102 PE-okrugla traka sa zatvorenim ćelijama prema DIN 18540 služi kao vodonepropusna pozadinska ispuna za trajno funkcionalne fuge. Odgovarajuća brtvila tako dobivaju idealni oblik za optimalnu apsorpciju kretanja i učinkovito korištenje materijala.

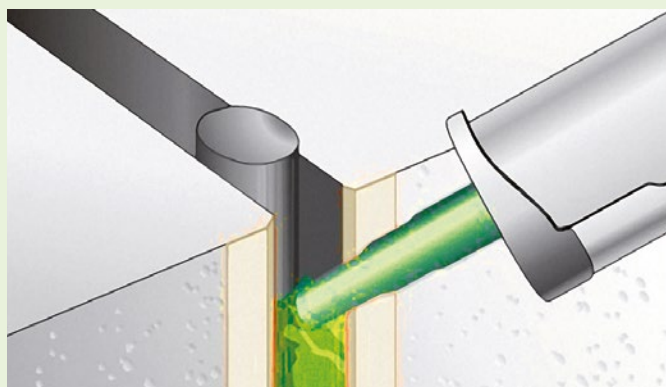
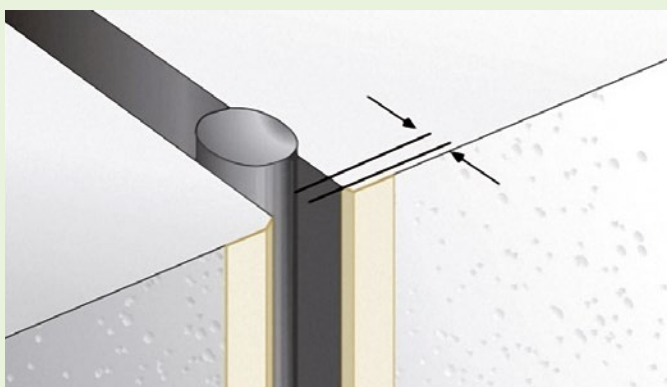

PR102 PE-okruglu traku koristiti ne samo kao graničnik za brtvilo, već prije svega kao građevni element koji osigurava formu.

Brtvila korištenjem PR102 okrugle trake dobivaju odgovarajući oblik kako bi se osigurala dugotrajna funkcionalnost.

Tablica potrošnje brtvila temeljem norme DIN 18540:

Potrošnja različitih brtvila proizlazi iz sljedeće tabele kao dužni metar za pojedine spojeve. Osnova obračuna je fuga s pravokutnim presjekom. U normi DIN 18540 regulirane su dodatne dimenzije fuga.

Minimalna širina fuga trebala bi sukladno tome kod rastezljivih ili priključnih fuga na otvorenom bi trebala iznositi 10 mm, maksimalna širina fuga ne smije prelaziti 35 mm.

Dubina brtvila bi u visokogradnji trebala iznositi polovicu širine brtvila, no ne bi trebala prelaziti 8 mm.

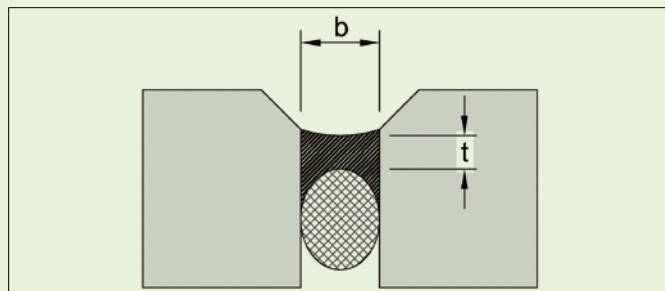

Prikaz konstrukcije fuga na vanjskom zidu. Voditi računa o širini fuga i gornjoj površini građevnih elemenata na području fuga.

Tablica potrošnje

Širina fuga u mm	Dubina fuga u mm	Veličina spoja u ml			Potrošnjah/m ml/lfm
		310	400	600	
5	5	12,4	16,0	24,0	26
6	6	8,6	11,1	16,7	66
8	8	4,8	6,3	9,4	64
10	8	3,9	5,0	7,5	80
12	8	3,2	4,2	6,3	96
15	8	2,6	3,3	5,8	120
20	10	1,6	2,0	3,0	200
25	12	1,0	1,3	2,0	300
30	15	0,7	0,9	1,3	450
35	15	0,6	0,8	1,1	525

Navedene su tek kalkulacijske vrijednosti, kod kojih nije uračunat višak materijala

FA101

Silikon za prozorske i priključne fuge

Svojstva

Ovaj jednokomponentni silikonski izolacijski materijal je posebno pogodan za brtvljenje prozora, priključne fuge i ostale pomične fuge. Nudi trajno dobro prianjanje na većini podloga sa zatvorenim porama, npr. eloksiranom alumini-ju, poliakrilatima, polikarbonatima, lakiranom ili ostakljenom drvu, staklu ili ostakljenim površinama.

Prednosti

- Otporan na habanje i bez pruga
- Podnosi premaze
- Bez mješavina, bez stranih omekšivača
- Ispitano sukladno ift-standardu MO-01/11
- RAL-certificiran



Boja	RAL-kod	ti-kod	Br. za naručivanje kartuše od 310 ml	Vrećica od 400 ml	Vrećica od 600 ml
beton siva		784	395105	-	395125
krem bijela		175	395070	-	-
tamno smeđa		899	395111	-	395131
tamni hrast		858	395109	-	-
svijetli hrast		845	395108	-	395128
prašina siva		780	394789*	-	395121
svijetlosiva		733	395106	-	395126
smeđi bor		843	395107	-	395127
srednje smeđa		884	395112	-	395132
prozirna***		000	395102*	341767	395123*
prozirna***		000	395097		
glina smeđa	8003	8003	395110	-	395134
čista bijela***	9010	9010	395103*	341768	340568
čista bijela***	9010	9010	395098		
čokoladno smeđa		895	395101	-	395133
crna		999	395104*	395114	395093
srebrnosiva		710	395079	-	-
prozirno siva		050	395077	-	395091

Sadržaj kartonaa za isporuku: 20 kartuša tj. 20 vrećica 20

*CZ-SK-PL

**SI-HR

*** Kod 310 ml svakih 12 komada / kartona

FA150**Premium građevinski silikon**

Ovo jednokomponentno silikonski silikon je posebno pogodan za lijepljenje ogledala sa izjednačavanjem naprezanja na najrazličitijim podlogama, za lijepljenje osjetljivih plastičnih materijala npr. PMMA i polikarbonata, kao i za izolacijske radove na prirodnom kamenu.

Prednosti proizvoda

- Teško zapaljiv, klasa B1 prema DIN 4102-1
- Otporan na habanje
- Otporan na UV zrake

Boja	Br. za naručivanje kartuše od 310-ml	600-ml- Vrećica
antracit	-	394788
svijetlosiva	394779	-
srednje lsiva	394782	394783
crna	394785	-
prozirna	394773	394775
bijela	394776	394778

Sadržaj kartonaa za isporuku: 12 kartuša, tj. 20 vrećica

FA151**Građevinski silikon**

Ovo jednokomponentno silikonsko brtvilo koristi se specijalno za brtvljenja pokretnih i priključnih fuga u zatvorenim prostorima i na otvorenom. Iskazuje se trajnim i dobrim prijanjanjem na većini podloga sa zatvorenim porama, npr. eloksiranom aluminiju, poliakrilatima, polikarbonatima, lakiranom ili ostakljenom drvu, staklu ili ostakljenim površinama.

Prednosti proizvoda

- Univerzalna primjena
- Univerzalna primjena
- Podnosi premaze prema DIN 52452, dio 4, A1 i A2

Boja	Br. za naručivanje	Sadržaj u ml
srednje siva	395001	310
prozirna	394960*	310
prozirna	394980*	600
bijela	395005	310

Sadržaj kartonaa za isporuku: 20 kartuša

*CZ-SK-PL

FA801

Silikon za prozore



Svojstva

Ovaj jednokomponentni silikonski materijal odgovara zahtjevima norme DIN 18545-E i time je posebno pogodan za izolaciju stakla kod drvenih i prozorima u kombinaciji drva i metala, ali i kod izolacije priključnih fuga prozora i vrata u zatvorenim prostorima i na otvorenom. Viskoznost je usklađena na industrijsku obradu s pištoljima za komprimirani zrak.



Prednosti

- Optimirano prijanjanje laka/lazure
- Otporan na habanje
- Profesionalno brtvljenje stakla

Boja	RAL-kod	ti-Kod	Br. za naručivanje 310 ml kartuše	Br. za naručivanje vrećice od 600 ml
antracit		970	-	500424
beton siva		784	500804	500825
brončana		893	-	500420
krem bijela		157	500803	-
tarnosmeđa		899	500805	500827
tamni hrast		858	500806	500421
svijetli hrast		845	500811	500447
siva		780	500810	500826
siva		787	-	500444
sivobijela		192	500808	-
svijetlosiva		733	500807	500817
smeđi bor		843	500809	500816
glina smeđa	8003		500812	500448
svijetlotsiva		720	-	500239
srednje smeđa		872	-	500425
srednje smeđa		884	500813	500823
lješnjak smeđa		891	-	500238
čista bijela	9010		500443	500422
čokoladno smeđa		892	-	500445
čokoladno smeđa		895	500815	500819
crna		999	500824	500240
svila siva		750	500820	-
prozirna		000	500426	343602
prozirnasiva		050	500822	500423
bijela		100	500814	500821

* kod 310 ml po 12 komada / kartona

FA850**Silikon za staklene fasade****Svojstva**

Ovaj jednokomponentni silikonski izolacijski materijal je pogodan za najveće zahtjeve kod pomičnih fuga u visokogradnji. Posebno je pogodan za brtvljenje na strani izloženoj vremenskim utjecajima na fasadama koje su cijele od stakla (Structural-Glazing) kao i za izolaciju na ostakljenim krovovima, zimskim vrtovima, fasadnim zavjesama i prozorskim fasadama i u ostalim primjenama na staklenim građevinama.

Prednosti

- Vrlo dobra otpornost na klimatske uvjete, starenje i UV
- Kompatibilan sa izolacijskim staklom - izolacijskim materijalom za rubne spojeve
- Mat površina
- Velika mehanička čvrstoća
- Raznoliko primjenjiv

Boja	ti-Kod	Br. narudžbe	Sadržaj u ml	Sadržaj kartonaa za isporuku
crna	999	375858	600	20 vrećica

FA870

Silikon za prirodni kamen



Svojstva

Ovaj jednokomponentni silikonski izolacijski materijal je posebno pogodan za elastično izoliranje spojnih i pomičnih fuga između prirodnih kamenih materijala, kao što su granit, škriljevac, tarac, mramor itd., kao i za spojne fuge na drugim građevinskim uobičajenim materijalima, kao što su beton, keramika, metali, staklo, PVC i obrađeno drvo. FA870 se primjenjuje u kupaonicama i tuševima, kuhinjama, ulaznim halama, stubištima, podovima, balkonima, fasadama i terasama u zatvorenim prostorima i na otvorenom.



Prednosti

- Sjajan
- Specijalno za prirodni kamen
- Ne gubi boju po rubnim zonama
- Otporan na UV zrake

Boja	RAL-kod	ti-kod	Br. za narudžbu kartuše od 300 ml	400-ml-vrećica
ahat siva		765	378753	378761
antracit		970	378764	378769
bahama bež		828	378709	-
karamelaf		850	378699	-
carrara bijela		130	378732	-
sivilo za fuge		745	396991	-
sivobijela		192	396010	-
svijetla bež		830	396011	-
svijetlosiva		740	378783	378791
jasmin		812	396995	-
kakaosmeda		877	378716	-
svjetlosiva		720	378721	-
Manhattan		725	393926	393930
Majna crvena		290	375998	-
srednje siva		761	378743	-
platinasto		775	378811	-
siva				
boja pijeska		857	396012	-
bež		825	378804	378808
pješčenjak				
svijetli bež		805	378787	378740
pješčenjak				
tamosiva		960	378703	-
crna		999	378794	-
prašina siva		780	378800	397240
prozirna		000	393921	-
bijela	9003	100	378736	-

Sadržaj kartonaa za isporuku: 12 kartuša tj. 20 vrećica

FA880**Mat silikon za prirodni kamen**

Ovaj jednokomponentni silikonski izolacijski materijal je posebno pogodan za elastično izoliranje spojnih i pomičnih fuga između prirodnih kamenih materijala, kao što su granit, škriljevac, tarac, mramor itd., kao i za spojne fuge na drugim građevinskim uobičajenim materijalima, kao što su beton, keramika, metali, staklo, PVC i obrađeno drvo. FA880 se primjenjuje u kupaonicama i tuševima, kuhinjama, ulaznim halama, stubištima, podovima, balkonima, fasadama i terasama u zatvorenim prostorima i na otvorenom.

Prednosti proizvoda

- Mat površine
- Posebno za prirodne kamene materijale
- Ne gubi boju po rubnim zonama
- Otporan na UV zrake

Boja	RAL-kod	ti-kod	Br. za naručivanje	Sadržaj karona za isporuku
anemona		822	376091	12 Kartuša
antracit		970	376092	12 Kartuša
bež pješčenjak		825	376093	12 Kartuša
bazalt siva		785	376094	12 Kartuša
beton siva		786	376095	12 Kartuša
smeđa		876	376096	12 Kartuša
tamnospmeđa		886	376102	12 Kartuša
tamnospiva		960	376103	12 Kartuša
hrast		852	376104	12 Kartuša
tamni hrast		855	376105	12 Kartuša
svjetlosiva		720	376108	12 Kartuša
bjelilo za fuge		189	376109	12 Kartuša
svijetlosiva		740	376110	12 Kartuša
svijetli bež pješčenjak		805	376111	12 Kartuša
kamen siva		715	376114	12 Kartuša
Manhattan		734	376115	12 Kartuša
boja pijeska		857	376116	12 Kartuša
siva boja šljunka		760	376117	12 Kartuša
grafit		950	376118	12 Kartuša
čokoladno smeđa		892	376119	12 Kartuša
crna		999	376120	12 Kartuša
prašina siva		780	376121	12 Kartuša
kamen siva		762	376122	12 Kartuša
prozirna		000	376125	12 Kartuša
bijela	9003	100	376123	12 Kartuša

GS202**Silikon za prehrambenu industriju**

Ovaj jednokomponentni silikonski izolacijski materijal se upotrebljava gdje je moguć kontakt sa prehrambenim namirnicama, pitkom vodom i vodom za akvarij. Posebno je pogodan za fugiranje i izoliranje na silikatskim podlogama koje su trajno izložene vlazi, kao i za lijepljenje staklenih akvarija prema DIN 32 622.

Prednosti proizvoda

- Trajno otporan na vlagu
- Bez algicidnih i fungicidnih materijala
- Za elastično izoliranje fuga na područjima s pitkom vodom/prehrambenim namirnicama

Boja	Br. za naručivanje	Sadržaj kartona za isporuku
aluminij siva	393924	12 Kartuša
crna	393935	12 Kartuša
prozirna	378789	12 Kartuša

GS231

Silikon za sanitarije

Svojstva

Ovaj jednokomponentni silikonski izolacijski materijal je zbog svoje dobre otpornosti na vlagu, vrijeme i starenje posebno pogodan za primjenu u sanitarnom području prema EN 15651, dio 3., npr. za elastično izoliranje spojnih i rastezljivih fuga na keramičkim zidovima, kadama za kupanje, tuš kabinama, pregradama za tuširanje kao i za izolacije u području kuhinje i metalne gradnje /staklenih područja.

Prednosti

- Vrlo dobra mogućnost obrade
- Odlične osobine glatkoće
- 100% silikon
- EMIKod® EC1PLUS (vrlo niska emisija Plus)
- Brzo strdnjavanje
- Visoka ljepljivost



Boja	300-ml- Kartusche	400-ml- Vrećica	600-ml- Vrećica
000 prozirna	397879	-	-
100 bijela	397880	398060	398123
150 sanitarije rbijela	397873	398062	-
170 prljavo bijela boja	397844	398063	-
160 krem bijela	397869	-	-
180 pergamon	397897	-	-
190 sivabijela	397895	-	-
710 srebrnosiva	397875	398065	-
720 svjetlosiva	397866	398067	-
715 kamen siva	397878	398066	-
725 Manhattan	397867	398068	398124
730 tele-siva	397856	398069	-
735 biser siva	397899	-	-
745 sivilo za fuge	397855	-	-
740 svijetlosiva	397864	398071	-
750 svila siva	397893	398073	-
752 cement siva	397881	398074	398126
758 siva boja pijeska	397872	-	-
760 siva boja šljunka	397871	398106	-
755 srednje siva	397868	-	-
763 žutosiva	397898	-	-
765 ahat siva	397787	398108	398128
768 flanel siva	397900	-	-
770 beton siva	397852	398110	-

Boja	300-ml- Kartusche	400-ml- Vrećica	600-ml- Vrećica
780 prašina siva	397876	398112	-
775 platinasto siva	397877	398111	-
785 bazalt siva	397850	398113	-
787 siva	397857	-	-
790 noćno siva	397887	-	-
950 grafit	397885	398117	-
960 tamnosiva	397847	398118	-
970 antracit	397846	398119	-
999 crna	397874	-	-
805 svijetli bež pješčenjaka	397865	398115	-
810 jasmin	397894	-	-
815 prljava bež boja	397843	-	-
820 anemona	397884	-	-
823 bež	397890	-	-
825 bež pješčenjaka	397849	398116	-
830 cappucino	397851	-	-
835 javor	397845	-	-
840 toffee	397891	-	-
850 karamela	397854	-	-
860 višnja	397882	-	-
870 kesten	397896	-	-
880 vulkan	397853	-	-
890 tamnosmeđa	397892	-	-
570 bermuda plava	397883	-	-

Sadržaj kartonaa za isporuku: 12 kartuša tj. 20 vrećica

LD701

Strukturni akril



Ovaj akrilni izolacijski materijal je posebno pogodan za popravak oštećenja u strukturi i brušenoj žbuci, za izolaciju pukotina i fuga u zidovima, poroznom betonu, kamenu, žbuci, između ostalog u zatvorenim prostorima i na otvorenom. Nije pogodan za razdjelne fuge.

Prednosti proizvoda

- Struktura slična žbuci
- Može se premazati i staviti nova žbuka
- Otporan na UV zrake i klimatske uvjete

Boja	Br. za naručivanje	Sadržaj u ml	Sadržaj kartonaa za isporuku
bijela	333588	310	20 Kartuša

LD702

Akril



Ova jednokomponentna akrilna disperzija je pogodna za izolaciju fuga u zatvorenim područjima s manje kretanja kao i za izolaciju fuga i spojeva npr. na stropu, laganim građevinskim zidovima, prozorskim klupicama i sanducima za rolete i za punjenje pukotina i fuga u poroznom betonu, kamenu, žbuci i drvetu.

Prednosti proizvoda

- Može se premazati i staviti nova žbuka
- Prijanja i na vlažne, usisne podloge
- Otporan na UV zrake i klimatske uvjete

Boja	Br. za naručivanje	Sadržaj u ml	Sadržaj kartonaa za isporuku
siva	394945	310	20 Kartuša
bijela	395702	310	20 Kartuša
bijela SI-HR	394909	310	20 Kartuša
bijela	330813	600	20 Vrećica

LD703

Moler akril



Ovaj disperzijski akrilni izolacijski materijal je pogodan za izoliranje spojnih fuga između okvira prozora i vrata i zida, žbuke i gipsanog kartonaa s manje pomicanja i za izoliranje pukotina i fuga u poroznom betonu, kamenu, žbuci i drvetu.

Prednosti proizvoda

- Dopuštena promjena oblika od 15%
- Može se premazati i staviti nova žbuka
- Prijanja i na vlažne, usisne podloge

Boja	Br. za naručivanje	Sadržaj u ml	Sadržaj kartonaa za isporuku
bijela	395144	310	20 Kartuša

LD705

Akril za spojeve povezanih konstrukcija



Ovo disperzivno akrilno brtvilo prikladno je za brtvljenje priključnih fuga između okvira prozora / vrata i zida, pukotina i fuga na betonu, poroznom betonu, kamenu, žbuci i drvetu. Za brtvljenje prozorskih priključnih fuga akril se smije koristiti samo za zatvorene prostore.

Prednosti proizvoda

- Dopuštena promjena oblika od 20%
- Može se premazati i staviti nova žbuka
- Otporan na UV zrake i klimatske uvjete
- Prijanja i na vlažne, usisne podloge

Boja	Br. za naručivanje	Sadržaj u ml	Sadržaj kartonaa za isporuku
bijela	395867	310	20 Kartuša

OS111

Brtveno Ljepilo

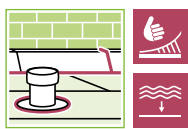

Ovaj ljepljivi i izolacijski materijal se može odmah obraditi i pri- anja čak i na mokre podloge. Za lijepljenje bitumeniziranih krovnih pokrova (uključujući APPi SBS modifcirani bitumen). Za vodonepropusno zatvaranje fuga, šavova i spojeva krovnih rubova, dimnjaka, svjetlosnih kupola, krovnih prolaza. Za lijepljenje vodenih odvoda i spremnika za šljunak. Za izoliranje cu- renja i za (hitne) popravke, čak i na mokrim podlogama. Za učvršćivanje metalnih ploča na betonske i kamene podloge. Za lijepljenje rubnih traka kod okomitih fasadnih radova.

Prednosti proizvoda

- Tiksotropan, nije toksičan
- Visoko izolirajući
- Zaštita od mraza i vlage

Boja	Br. za naručivanje.	Sadržaj u ml	Sadržaj kartonaa za isporuku
crna	395020*	310	24 Kartuša

*CZ-SK-PL

OS201

Prozorski kit



Ovaj prozorski kit služi za izoliranje jednostavnog stakla i izolacijskog stakla prema RoTa Gr. 1 i 2, te s unutarnje strane do RoTa Gr. 4 u lakiranom drvenom okviru. Izoliranje jed- nostavnog i izolacijskog stakla prema DIN 18545, Dio 3, odn. tablici „Utvrđivanje grupa zahtjeva za ostakljivanje prozora“ (RoTa). Iznimka je višeslojno staklo-VSG, proizvedeno sa fo- lijama ili kombinacijama lijevane smole.

Prednosti proizvoda

- Thixotropierter Kitt (asbestfrei)
- Lagano ručno polaganje i moguća obrada sa špricom za kit
- Manji gubitak volumena od -0,5 %

Boja	Br. za naručivanje	Dimenzije
siva	396042	585 ml*
siva	396041	1165 ml**
siva	396039	10 kg***
smeđa	396040	585 ml*

* Sadržaj kartonaa za isporuku: 20 vrećica ** Sadržaj kartonaa za isporuku: 12 vrećica

*** Sadržaj kartonaa za isporuku: 1 kanta

OS700
Silikon za plastiku

Ovaj silikon je pogodan za kvalitetne, elastične izolacije u bazenima i na području ravnog krova, za prijanjanje PVC folija na građevinski element; u području laboratorija i nuklearnih laboratorija, u građevinskom području pogona za obradu prehrambenih namirnica (prozirana podešavanja). OS700 preporučuju vodeći proizvođači PVC folija (npr. B.DLW/delifol, DYNAMIT NOBEL/Trocacal, BRAAS/Rhepanol, Rhenofol). Zbog stalnog kontakta s vodom izolacijski materijal mora biti kompletno izreagirano.

Prednosti proizvoda

- Vrlo dobro prijanjanje na mnoge površine
- Dobra otpornost na kemikalije i trajne mase
- Otporan na UV zrake

Boja	Br. za naručivanje	Sadržaj u ml	Sadržaj kartona za isporuku
plava	396029	310	12 Kartuša
svijetlosiva	376597	310	12 Kartuša
prozirna	376600	310	12 Kartuša
bijela	396031	310	12 Kartuša

SP520
Brtvilo za fasade

Ovo jednokomponentno elastično brtvilo na bazi hibridnog polimera koristi se za elastično brtvljenje priključnih fuga u visokogradnji prema normi DIN 18540, ISO 11600 F-25LM između betona, zidova, metala, drva i različitih vrsta plastike, kao i fuga na području limarije.

Prednosti proizvoda

- Ispitivanje građevnih elemenata sukladno ift-Smernici MO-01/1
- Niska razina viskoznosti također i na nižim temperaturama
- Otporan na UV zrake i klimatske uvjete
- Bez otapala, izocijanata i silikona
- Kratko razvlačenje niti i trajna elastičnost

Boja	Br. za naručivanje	Sadržaj u ml	Sadržaj kartona za isporuku
beton siva	394125	600	20 Vrećica
signal bijela	394124	600	20 Vrećica

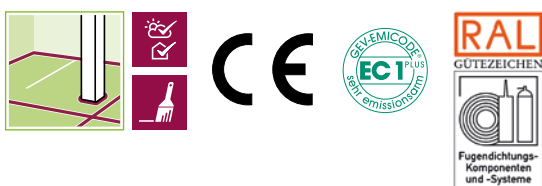
SP540
Brtvilo za podne fuge

Ovo jednokomponentno hibridno brtvilo je zbog svojih svojstava posebno prikladno za pokretne fuge u podovima u zatvorenim prostorima i na otvorenom prema EN 15651, Dio 4. Za elastično brtvljenje fuga na podnim površinama za hodanje i vožnju, npr. na stubištima, skladišnim halama, podzemnim garažama, parkirnim površinama itd.

Prednosti proizvoda

- Istaknuta mogućnost obrade
- Bez otapala, izocijanata i silikona
- Podnosi premaze i premazivanje
- Otporno na habanje
- Visoka ljepljivost

Boja	Br. za naručivanje	Sadržaj u ml	Sadržaj kartona za isporuku
beton siva	397313	600	20 Vrećica

SP525

Brtvilo za fugiranje u visokogradnji

Svojstva

Premium fasadna brtvila prema normi DIN 18540-F za izolaciju priključnih i pokretnih fuga u zatvorenim prostorima i na otvorenom. Provjereni i pregledano od SKZ Würzburg.

Prednosti

- RAL-vertificiran i eksterno nadziran
- Ispitivanje građevnih elemenata sukladno ift-Smernici MO-01/1
- Istaknuta mogućnost oblikovanja
- Kratko razvlačenje niti i trajna elastičnost
- Otporan na UV zrake i klimatske uvjete
- Bez otapala, izocijanata i silikona



Boja	Br. za naručivanje	
	Kartuša od 310 ml	Vrećica od 600 ml
antracit	378781	377897
beton siva	378724	377867
tamno siva	-	377871
svijetlosiva	-	377895
siva boja šljunka 7032	-	378414
srednje siva	378766*	378708*
bež pješčenjak	-	378412
svijetli bež pješčenjak	-	378413
crna	-	377898
signal bijela	378759	378400
bijela	378715*	378694*

Sadržaj kartonaa za isporuku: 12 kartuše tj. 20 vrećica
*CZ-SK-PL



SP925

Brtveni premazi

Svojstva

Prva razmaziva brtvena membrana ispitana od strane instituta ift sukladno svim dijelovima ift-Smjernice MO-01/1. SP925 se polimizira u fleksibilnu brtvenu membranu iznad rastezljivih fuga između različitih građevnih elemenata te se koristi za brtvljenje mehaničkih učvršćivača koji spajaju razine brtvljenja.

Prednosti

- Ispitivanje prema svim dijelovima ift-Smjernice MO-01/1
- Moguće ga je špricati i premazivati
- Trajno elastičan
- Može se primjenjivati na vlažnim podlogama
- Brzo stvrdnjavanje
- EC1PLUS certificirano (bez otapala, izocijanata i silikona i bez otrovnih omekšivača)



Boja	Br. za naručivanje	Sadržaj u ml	Sadržaj kartona za isporuku
signal bijela	341560	600	20 Vrećica
antracit siva 7016	340035	310	12 Kartuša
antraci siva 7016	399122	600	20 Vrećica
svijetlo siva	500901*	310	12 Kartuša

SP510

Brtvilo za priključnih fuge



illbruck SP510 je ispitan prema normi DIN EN ISO 11600-F kao građevinsko brtvilo i posebice za elastično brtvljenje priključnih i pokretnih fuga u zatvorenim prostorima i na otvorenom, kao i za brtvljenje priključnih fuga prozora i vrata. SP510 nema mirisa, može biti pretapećiran i nakon 2-3 sata sušenja premazan akrilnim bojama na bazi vode.

Prednosti proizvoda

- Izvrsna sposobnost prijanjanja
- Zaštita od upijanja para iznutra
- Istaknuta mogućnost oblikovanja i kratko razvlačenje niti
- Otporan na UV zrake i klimatske uvjete
- Neljepljiva gornja površina otporna na žučenje
- Bez otapala, izocijanata i silikona
- Trajno elastičan

Boja	Br. za naručivanje kartuše od 310 ml	Vrećica od 400 ml	Vrećica od 600 ml
beton siva	501458	501465	501472
tamnosaiva	501459	501466	501473
svijetlosiva	501931*	501467	501474
srednje siva	501461	501468	501475
crna	501462	501469	501476
signal bijela	501463	501470	501477
čokoladno smeđa	501464	501471	501478
bijela	501479	501480	501481

Sadržaj kartonaa: 12 kartuša, tj. 20 vrećica, uklj. 3 mlaznice za cjevaste vrećice po kartonau. Daljnje mlaznice dostupne na upit.

SP560

Brtvilo za suhu gradnju



Ovo jednokomponentno hibridno brtvilo je zbog svojih svojstava posebno prikladno za priključne fuge u suhoj gradnji i akustičnoj gradnji, npr. za elastično spajanje gips kartonskih ploča za masivne zidove i/iili stropove, kao i za brtvljenje priključnih fuga prozora i vrata.

Prednosti proizvoda

- 25% dopuštenih cjelokupnih deformacija
- Bez otapala, izocijanata i silikona
- Podnosi premaze i premazivanje (pridržavati se uputa u podacima o proizvodu)
- Trajno elastičan
- Specijalno za primjenu u zatvorenim prostorima

Boja	Br. za naručivanje	Sadržaj u ml	Sadržaj kartonaa za isporuku
signal bijela	399206	310	12 Kartuša

Pribor za brtvljenje

Daljnje informacije možete pronaći na

- Stranici 46** Elastična traka s izoliranim ćelijama TN126
- Stranici 92** Pribor za ljepila i brtvila
- Stranici 94** AA300 Sredstvo za zaglađivanje - koncentrat
AA301 Sredstvo za zaglađivanje - sprej
AA311 Set za zaglađivanje fuga

- Stranici 95** AT150 Temeljni premaz / AT140 Temeljni premaz
- Stranici 96** PR101 okrugla traka PU
PR102 okrugla traka PE
- Stranici 99** AT115 Sredstvo za čišćenje / AT160 Sredstvo za čišćenje površina za ljepljenje / AT200 Sredstvo za čišćenje

Trake za brtvljenje

illmod Protection

Optimalna dugovječnost u funkcionalnosti i izgledu!

S iskustvom dužim od 60 godina u razvoju i proizvodnji visoko kvalitetnih traka za brtvljenje fuga, trgovačka marka illbruck je i danas još uvijek vodeća na tržištu u ovom segmentu proizvoda. Brojne inovacije i patenti osiguravaju Vam proizvode sukladne najnovijim tehničkim dostignućima, koji odgovaraju aktualnim zahtjevima i smjernicama. Interna i eksterna ispitivanja potvrđuju kvalitetu: illmod Protection.

Testom 21-godišnje izloženosti vremenskim uvjetima sa TP600 illmod 600 potvrđena je kvaliteta illmod traka. Zimi snijeg i led, u proljeće pelud, a ljeti užarena vrućina: sve je to illbruck TP600 illmod 600 izdržao sada već 20 godina. Dodatni izazov: korištene su tanje trake od uobičajenih koje se koriste pri MPA-ispitivanjima. Sa 15, tj. 20 mm širine manje su od uobičajeno korištenih koje su okarakterizirane kao sigurne za 35%.

illmod Protection: znači dugovječnost u izgledu i funkcionalnosti. Pri tome se funkcionalnost odnosi na:

- Otpornost na udare kiše
- Otpornost na UV zrake
- Apsorpciju kretanja

Ispravno dimenzioniranje traka je važno

Preduvjet za planiranje, kao i stručnu i besprijekornu izvedbu priključne izgradnje u prozorima i fasadi je u najvećoj mjeri moguća opsežna i točna procjena građevinska situacija.

Ona mora obuhvaćati sljedeća područja:

- geometrijska izrada priključnih dijelova
- utvrđivanje tolerancija
- Ispitivanje podnošljivosti korištenih materijala
- građevno-fizikalno kretanje konstrukcije

U pet koraka do odgovarajuće trake?

1. Utvrditi primjenu
2. Utvrditi dubinu fuga na prozoru
3. Utvrditi širinu fuga
4. Odrediti područje primjene
5. Očitati veličinu trake

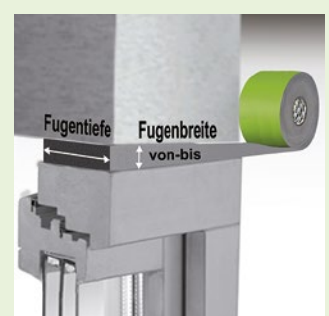
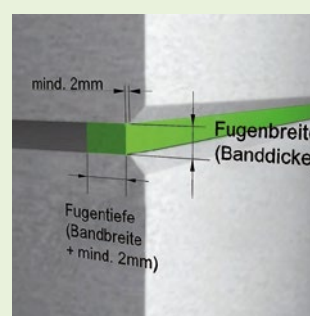

illbruck multifunkcijske trake za brtvljenje s revolucionarnom patentiranom tehnologijom stupnjeva

Izumom multifunkcijskih brtvenih traka Illbruck je 2007. godine revolucionarizirao tržište brtvia. Trake, koje omogućuju brzo, ekonomično i sigurno brtvljenje na sve tri razine sa samo jednim proizvodom. Na taj je način vrijeme potrebno za brtvljenje smanjeno za 80%. Do danas je izrađeno oko 30 milijuna metara različitih illbruckovih multifunkcijskih traka za brtvljenje.

Više pjene. Više kvalitete.

Također, i patentirana bočna impregnacija postala je višestruko kopirano rješenje cjelokupne branše brtvljenja. S (r)evolucionarnom tehnologijom stupnjeva illbruck definira sljedeći stupanj kvalitete i iznova postaje mjerilo za budućnost brtvljenja prozora.

Kod novih tehnologija se pjenasti materijal s unutarnje strane već u tvornici udvostručuje za jedan „stupanj“. „Višak materijala“ dovodi do komprimiranja i time zatvorenije strukture pjene – unutarna Sd-vrijednost raste – traka je s unutarnje strane nepropusnija na paru nego s vanjske. To jamči suhu fugu. Istovremeno nova tehnologija jamči poboljšanu nepropusnost zraka (BGR) s unutarnje strane, te je također i otpornost na udare kiše nadalje povećana.

Više pjene iznutra nudi povećano komprimiranje

- Jednostavna montaža zbog geometrije klina
- Ušteda energije, budući da su trake s unutarnje strane ne propusne za zrak (ispitano na BGR)
- Bez stvaranja plijesni zahvaljujući trajnom isušivanju fuge

Trojka u asortimanu

Ovisno o građevinskim okolnostima i zahtjevima investitora, illbruck nudi asortiman koji čine tri multifunkcijske brtvene trake.

TP658 illmod triplex SFI nudi ekonomično rješenje za prikrivenu ugradnju, posebice za donje priključke TP651 illmod tripleks FBA s odgovarajućim dimenzijama za stručno brtvljenje.

Premium traka TP652 illmod triplex+ je ispitana u skladu s BG1 i BGR. Time ispunjava povećane zahtjeve kod objekata pasivnih PUR pjene. Multifunkcijska traka koja odgovara četirima područjima primjene ima brojne dokazane i vrijedne prednosti.

S našim praktičnim kombinacijskim krugom pronaći ćete odgovarajuću traku (XS, S, M, L ili XL) za Vaše individualne primjene – sa samo jednim okretanjem.



Zatražite od nas kombinacijski krug još danas! www.illbruck.com

TP600

illmod 600

Svojstva

Ova premium traka za brtvljenje fuga dokazuje svoju učinkovitost od 1965. u izoliranju fuga na siguran način od padalina i otvorenom za difuziju vodene pare, te za spojeve u visokogradnji. Pri tome ima velike rezerve pomicanja i može sigurno izolirati fasadne fuge do 40 mm. Traka je dugotrajna i otporna na vremenske prilike.

Prednosti

- Premium kvaliteta za vrlo zahtjevne fuge
- Za čak do 40 mm širina fuga u visokogradnji
- Grupa naprezanaj BG1 prema DIN 18542
- SJako komprimiranje za visoku vodootpornu izolaciju više od 600 Pa i traja otpornost na UV zrake
- Otvorena za difuziju vodene pare
- Sušenje fuga

• Trajna sigurnost osigurana:

- 10-godišnjom dodatnom garancijom
- 10-godišnjom RAL certifikatom
- 16-godišnjom dozvolom DIBt u skladu s ETA-05/0058 für CE-oznaku
- 21-godišnja ispitana otpornost na vremenske uvjete (externi nadzor)

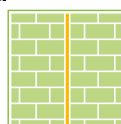

Br. za naručivanje	Dubina fuga ¹	Područje primjene	Dužina trake	Sadržaj traka	Kartona za isporuku	
antracit	siva	u mm	u mm	u m	Širina fuga	ukupno m
300895	-	10	1	18,40	30	552,00
300901	-	8	2	12,50	37	462,50
300902	301071	10	2	12,50	30	375,00
300903	-	15	2	12,50	20	250,00
300904	-	20	2	12,50	15	187,50
300910	301076	10	3	10,00	30	300,00
300911	318917*	15	3	10,00	20	200,00
300912	301075	20	3	10,00	15	150,00
300914	-	12	3-7	8,00	25	200,00
300917	301080	15	3-7	8,00	20	160,00
300918	301081	20	3-7	8,00	15	120,00
300927	301085	15	5-10	5,60	20	112,00
300928	301086	20	5-10	5,60	15	84,00
300932	301089	15	7-12	4,30	20	86,00
300933	318959*	20	7-12	4,30	15	64,50
300939	301094	20	8-15	3,30	15	49,50
300941	301095	30	8-15	3,30	10	33,00
392078	392081	20	10-18	4,50	10	45,00
392079	-	25	10-18	4,50	8	36,00
-	301146*	25	13-24	5,20	12	62,40
392080	-	30	10-18	4,50	8	36,00
301011	301147	30	13-24	5,20	10	52,00
301012	-	40	13-24	5,20	7	36,40
301020	301157	35	17-32	4,00	8	32,00
301018	391929*	40	17-32	4,00	7	28,00
301023	301159	40	28-40	2,70	7	18,90

¹ Tolerancija dimenzija u skladu s DIN 7715 P3

Područje primjene TP600

Dubine/širine fuga	2	3	4	5	6	7	8	9	10	11	12	13	14	15	16	17	18	19	20	21	22	23	24	25	26	27	28	29	30	31	32	33	34	35	36	37	38	39	40			
10/ 2	■																																									
15/ 3		■	■																																							
15/ 3 – 7			■	■	■	■																																				
15/ 5 – 10				■	■	■	■	■																																		
15/ 7 – 12					■	■	■	■	■	■																																
20/ 8 – 15						■	■	■	■	■	■																															
20/10 – 18							■	■	■	■	■	■																														
30/13 – 24								■	■	■	■	■	■																													
35/17 – 32									■	■	■	■	■	■	■																											
40/28 – 40																	■	■	■	■	■	■	■	■	■	■	■	■	■	■	■	■	■	■	■	■	■	■	■	■	■	

Trake za brtvljenje fuga

TP001

illmod i

i3



Traka za brtvljenje fuga, koja je ušivena u foliju, služi za zračno nepropusnu izolaciju prozorskih spojnih fuga s unutarnje strane. Pomoću niti za otvaranje traka se aktivira u željeno vrijeme.

Prednosti proizvoda

- Vremenski precizna aktivacija brtve nepropusne na zrak moguća zbog niti za otvaranje
- Vrlo nepropusna na zrak zbog unutarnje folije; odgovara zahtjevima BG R prema normi DIN 18542
- Pričvršćivanje brtvila moguće unaprijed (u tvornici)
- Ekonomično, budući da nastaje manje otpada zbog beskrajnog koluta

Br. za naručivanje	Minimalna dubina montaže ¹ u mm	Širina fuga u mm	Sadržaj kartonaa za isporuku	
siva			Kolutova	ukupno m
304027	15	5 - 10	1	200,00
304028	20	8 - 15	1	100,00

¹Tolerancija dimenzija prema normi DIN 7715 P3

TP300

illac



Ova brtvena traka za fuge je pogodna za konstrukcijske fuge, kao npr. kod prozorskih spojeva, pokrivenih prozorskih priključnih fuga ili kao ograničenje izolacijskog materijala. TP300 može da se koristi i kao traka za ispunu, posebice u metalnoj gradnji. U ovoj funkciji traka ispunjava karakteristike kao što su nepropusnost zraka i termoizolacija.

TP300 Traka za ispunu

Br. za naručivanje	Dubina fuga ¹ u mm	Područje primjene Širina fuga u mm	Dužina kolutova u m	Sadržaj kartonaa za isporuku	
				kolutova	ukupno. m
393963	103	8 (6-40)	5,50	2	11,00
393964	128	8 (6-40)	5,50	2	11,00

Prednosti proizvoda

- Veliko područje primjene, ispitan u pogledu BG2 prema normi DIN 18542
- Sukladan sa svim illbruckovim brtvilima – prikladan kao materijal za stražnju ispunu
- Otvorena za difuziju vodene pare, otporna na udare vjetra, termoizolacijska

Br. za naručivanje	Dubljina fuge ¹ u mm	Područje primjene Širina fuga u mm	Dužina u m	Sadržaj kartonaa za isporuku	
siva				Kolutova	ukupno m
300388	10	2	25,00	11	275,00
300389	15	2	25,00	7	175,00
318576*	20	1-2	25,00	5	125,00
300392	10	3	18,00	11	198,00
300393	15	3	18,00	7	126,00
300396	10	4 (3-5)	13,00	11	143,00
300397	15	4 (3-5)	13,00	7	91,00
300406	15	6 (5-8)	7,00	7	49,00
300407	20	6 (5-8)	7,00	5	35,00
300408	15	8 (6-10)	5,50	7	38,50
300409	20	8 (6-10)	5,50	5	27,50
318484*	20	8 (8-15)	5,00	5	25,00

daljnje dimenzije na upit 1 Tolerancija dimenzija prema normi DIN 7715 P3

*CZ-SK-PL

TP601

illmod a



i3



Ova traka za brtvljenje fuga, koja je ušivena u foliju, služi za vanjsku izolaciju prozorskih fuga od udara kiše.

Prednosti proizvoda

- Vremenski precizna aktivacij moguća nakon montaže, također i pri visokim temperaturama
- Nepropusnost na udare kiše od 600 Pa & otpornost na UV zrake u skladu s BG1 prema normi DIN 18542
- Ekonomično, budući da nastaje manje otpada zbog beskrajnog koluta
- Pričvršćivanje brtvila moguće unaprijed (u tvornici)
- Otvorena za difuziju vodene pare za optimalno sušenje fuge

Br. za naručivanje	Dubine fuge ¹ / -širine fuge u mm	Min. moguće dubina ati do ... do ... u mm	Područje komprimir primjene u mm	Sadržaj kartonaa za isporuku	
siva				Kolut	ukupno m
301175	15/ 7	7	3,00	7,00	1 100,00
301177*	15/ 12	12	7,00	12,00	1 50,00

¹Tolerancija dimenzija prema normi DIN 7715 P3 * kein Lagerartikel

TP602

illmod max



Ova traka za brtvljenje fuga je posebno prilagođena zahtjevima vanjske izolacije prozorskih priključnih fuga. Samo sa jednom dimenzijom trake izoliraju se uobičajene širine prozorskih priključnih fuga.

Pojedinačno pakiranje s EAN-kodom

Br. za naručivanje	Dubina fuga¹	Područje primjene	Dužina	Sadržaj kartona za isporuku
391950	14	4-10	21	121,80
320216	15	5-15	4,50	20
396898	25	10-24	8	40,00

¹Tolerancija dimenzija prema normi DIN 7715 P3

Prednosti proizvoda

- Jedna traka 15/5-15 sa širokim područjem primjene – optimalno za fuge prozorskih priključaka
- Nepropusnost na udare kiše od 600 Pa i otporna na UV zrake, u skladu s BG1 prema normi DIN 18542
- Otvorena za difuziju vodene pare za optimalno sušenje fuge
- Samo tri dimenzije za sve fuge prozorskih priključka

Br. za naručivanje	Dubina fuga¹ / -širina	Područje primjene Širina fuga	Dužina u m	Sadržaj kartona za isporuku	Kolutova	Ukupno m
391384	14	4-10	5,80	21		121,80
300959	15	5-15	4,50	20		90,00
396897	25	10-24	5,00	8		40,00

Područje primjene TP602

Dubina/širina fuga	2	3	4	5	6	7	8	9	10	11	12	13	14	15	16	17	18	19	20	21	22	23	24	25	26	27	28	29	30	31	32	33	34	35	36	37	38	39	40	
14/ 4 – 10																																								
15/ 5 – 15																																								
25/10 – 24																																								

TP610

illmod eco

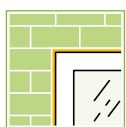

Ova brtvena traka za fuge služi za vanjsko izoliranje protiv padalina na priključnim fugama u visokogradnji. TP610 illmod eco se ugrađuje kod montaže prozora, radova na metalu i drvetu te izradi kontejnera. Otporna je na vremenske utjecaje.

Pojedinačno pakiranje s EAN-kodom

Br. za naručivanje	Dublina fuga¹	Područje primjene	Dužina	Sadržaj kartona za isporuku
398726	10	2-4	10,00	11
390302	15	4-10	5,60	7
390304	20	7-16	3,30	5
398732	20	9-20	2,60	5

Prednosti proizvoda

- Otpornost na udare kiše 600 Pa i otpornost na vremenske uvjete ispitana sukladno BG1
- Otvorena za difuziju vodene pare za sušenje fuge
- Veliki izbor dimenzija u dvije boje
- Za ekonomičnu montažu prozora sa proizvodom koji nosi RAL-odobrenje

Br. za naručivanje	Dubina fuga¹	Područje primjene	Dužina koluta	Sadržaj kartona za isporuku	Kolutova	Ukupno m
301667	10	1-2	12,50	11		137,50
301668	15	1-2	12,50	7		87,50
301671	10	2-4	10,00	11		110,00
301673	15	2-4	10,00	7		70,00
399123	12	3-6	8,00	9		72,00
301679	15	3-6	8,00	7		56,00
301681	20	3-6	8,00	5		40,00
301691	15	4-10	5,60	7		39,20
301693	20	4-10	5,60	5		28,00
301699	15	5-12	4,30	7		30,10
301701	20	5-12	4,30	5		21,50
301706	20	7-16	3,30	5		16,50
398720	25	7-16	3,30	4		13,20
399126	20	9-20	2,60	5		13,00
398724	25	9-20	2,60	4		10,40

daljnje dimenzije na upit 1 Tolerancija dimenzija prema normi DIN 7715 P3

TP652

illmod trioplex+

Svojstva

Ova premium multifunkcijska brtvena traka služi za izolaciju priključih fuga prozora i vrata, nepropusnu na zrak i sigurnu od padalina, s istovremenim termooizolacijskim karakteristikama preko cijele građevinske dubine. Područje multifunkcijske primjere je usklađeno je sa zahtjevima pasivnih kuća, novogradnje, sanacije kao i termoizolacije. Opremljena novom linerless tehnologijom za jednostavnu i brzu obradu.

Prednosti

- Premium traka nepropusna na udare kiše od 600 Pa i nepropusna na zrak sukladno zahtjevima BG1 i BGR
- Optimalna termoizolacija priključnih fuga
- Snažno lijepljenje
 - moguća obrada pri svakom vremenu
- Podloga od folije otporna na trganje za brzi rad
- RAL Prinzip "s unutarnje strane nepropusnije nego s vanjske" zbog više pjene s unutarnje strane - visok stupanj sigurnosti
- Dokazana prikladnost za pasivne kuće

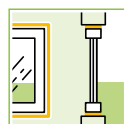

Br. za naruč.	Dubina fuga ¹ u mm	Veličina	Područje primjene		Sadržaj kartonaa za isporuku				ukupno m
			Pasivna kuća - izloženost vremenskim uvjetima u mm	Novogradnja - izloženost vremenskim uvjetima u mm	Sanacija -prekrivena ugradnja** u mm	Termoizolacija u mm	Kolutova		
319562	58	XS	4-7	4-8	4-9	15	4	36,00	
319563	66	XS	4-7	4-8	4-9	15	4	36,00	
319564	72	XS	4-7	4-8	4-9	15	3	27,00	
319565	77	XS	4-7	4-8	4-9	15	3	27,00	
319566	83	XS	4-7	4-8	4-9	15	3	27,00	
319567	88	XS	4-7	4-8	4-9	15	3	27,00	
311611	58	S	6-10	6-12	6-14	22	4	32,00	
311612	66	S	6-10	6-12	6-14	22	4	32,00	
318085	72	S	6-10	6-12	6-14	22	3	24,00	
311613	77	S	6-10	6-12	6-14	22	3	24,00	
318081	83	S	6-10	6-12	6-14	22	3	24,00	
311614	88	S	6-10	6-12	6-14	22	3	24,00	
311615	58	M	8-15	8-18	8-21	33	4	24,00	
311616	66	M	8-15	8-18	8-21	33	4	24,00	
318086	72	M	8-15	8-18	8-21	33	3	18,00	
311617	77	M	8-15	8-18	8-21	33	3	18,00	
318082	83	M	8-15	8-18	8-21	33	3	18,00	
311618	88	M	8-15	8-18	8-21	33	3	18,00	
311619	58	L	10-20	10-24	10-28	45	4	20,00	
311620	66	L	10-20	10-24	10-28	45	4	20,00	
318087	72	L	10-20	10-24	10-28	45	3	15,00	
311621	77	L	10-20	10-24	10-28	45	3	15,00	
318083	83	L	10-20	10-24	10-28	45	3	15,00	
311622	88	L	10-20	10-24	10-28	45	3	15,00	
311623	58	XL	15-30	15-36	15-42	66	4	12,00	
311624	66	XL	15-30	15-36	15-42	66	4	12,00	
318088	72	XL	15-30	15-36	15-42	66	3	9,00	
311625	77	XL	15-30	15-36	15-42	66	3	9,00	
318084	83	XL	15-30	15-36	15-42	66	3	9,00	
311626	88	XL	15-30	15-36	15-42	66	3	9,00	

Pojedinačno pakiranje

390305	66	M	8-15	8-18	8-21	33	4	24,00
390306	77	M	8-15	8-18	8-21	33	3	18,00
390307	88	M	8-15	8-18	8-21	33	3	18,00

¹ Tolerancija dimenzija prema normi DIN 7715 P3

* TP652 bi trebala što je moguće potpunije ispunjavati ugradbenu dubinu prozora. Iz tehničkih i / ili optičkih razloga bi za širinu slijepog okvira trebala biti odabrana odgovarajuća najmanja širina trake. Tolerancija dimenzija prema normi DIN 7715 P3.

** Uvjetovana otpornost na UV zrake kod prikrievne ugradnje postoji do 3 mjeseca. Potom se traka mora konstruktivno zaštititi od direktnog utjecaja vremenskih uvjeta.

*** Kao termoizolacija nije otporna na UV zrake. Mora se konstruktivno prekriti s obje strane..

TP021

illmod duo RK



Ova multifunkcijska traka za brtvljenje je proizvod za izolaciju bez prodora zraka i toplinsku izolaciju u spojnim fugama boja sanduka za rolete. Karakteristika difuzije vodene pare "s unutarnje strane nepropusnije nego s vanjske" se postiže povećanim komprimiranjem jedinstvene dvostruko preklapljene unutarnje strane. TP021 se upotrebljava kod novogradnje i sanacije.

Prednosti proizvoda

- Gustoća zraka, prema zahtjevima BGR
- Toplinska izolacija priključne fuge
- Posebno za izoliranje većih dubina gradnje (klizna vrata i sanduci za rolete)
- Za 7 - 24 mm širinu fuge sa dvije dimenzije
- RAL-princip "s unutarnje strane nepropusnije nego s vanjske"

Br. za naručivanje	Debljina fuga ¹	Područje primjene Širina fuga	Dužina	Sadržaj kartonaa za isporuku	
antracit	u mm	u mm	u m	Rollen	ukupno m
314157	135	7-12	5,00	4	20,00
314232	185	7-12	5,00	4	20,00
314233	250	7-12	5,00	4	20,00
314158	135	13-24	5,00	1	5,00
314234	185	13-24	5,00	1	5,00
314235	250	13-24	5,00	1	5,00

¹ Tolerancija dimenzija prema normi DIN 7715 P3

TP651

illmod triplex FBA

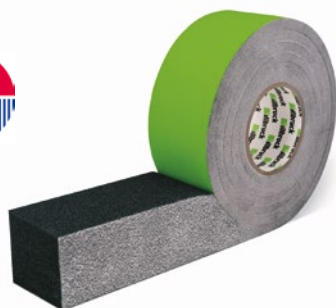
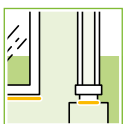

Ova multifunkcijska traka za brtvljenje služi za izolaciju priključnih fuga prozora i vrata, nepropusno za zrak i sigurno od padalina, s istovremenim termoizolacijskim karakteristikama preko cijele ugradbene dubine. Pogodna je za dubinu ugradnje manje od 58 mm i time je savršena za izolaciju donjeg spoja prozorske klupice (FBA). Patentirano bočno impregniranje ispunjava zahtjeve RAL osiguranja kvalitete u pogledu karakteristika difuzije vodene pare "s unutarnje strane nepropusnije nego s vanjske".

Prednosti proizvoda

- Za ugradbene dubine do 30-45 mm – poput prozorskog završnog profila
- Otpornost na zrak i kišu 600 Pa u skladu s BGR i BG1
- Toplotna izolacija priključne fuge
- RAL-princip "s unutarnje strane nepropusnije nego s vanjske"

Br. za naručivanje	Dubljina fuga ¹	Područje primjene	Dužina	Sadržaj kartonaa za isporuku	
antracit	u mm	in mm	u m	Kolutova	ukupno m
302091	30	5-10	10,00	5	50,00
302092	35	5-10	10,00	4	40,00
302093	40	5-10	10,00	4	40,00
305940	45	5-10	10,00	3	30,00
302086	30	7-15	6,00	5	30,00
302087	35	7-15	6,00	4	24,00
302089	40	7-15	6,00	4	24,00
302090	45	7-15	6,00	3	18,00
302094	30	10-20	6,50	4	26,00
302095	35	10-20	6,50	3	19,50
302096	40	10-20	6,50	3	19,50
302098	45	10-20	6,50	2	13,00

¹ Tolerancija dimenzija prema normi DIN 7715 P3

TP653

illmod trioplexX



Prednosti proizvoda

- Nepropusna na zrak i dim zbog nove tehnologije sloja polimera s unutarnje strane
- Ispunjava stroge zahtjeve BlowerDoor testiranja – za pasivne kuće
- U skladu s europskom Direktivom o energetske učinkovitosti zgrada 2020 za zgrade s približno nultom razinom energije
- RAL-princip "s unutarnje strane nepropusnije nego s vanjske"
- Suha priključna fuga

Ova Premium multifunkcijska traka za brtvljenje služi za brtvljenje priključnih fuga prozora i vrata nepropusno na zrak i otporno na udare kiše uz istovremena termoizolacijska svojstva kroz cijelu ugradbenu dubinu. Područje primjene je utvrđeno u skladu s visokim zahtjevima Direktive EU o energetske učinkovitosti zgrada za zgrade s približno nultom razinom energije.

Br. za naručivanje	Dubina fuga ¹	Veličina	Područje primjene u mm		Sadržaj kartonaa za isporuku	
			izloženost	samo vrem. uvjet. termoizolacija	Koluta	Meter
501244	58	S	5-10	5-22	8	40
501245	66	S	5-10	5-22	7	28
501246	72	S	5-10	5-22	6	24
501247	77	S	5-10	5-22	6	18
501248	83	S	5-10	5-22	5	15
501249	88	S	5-10	5-22	5	15
501250	58	M	7-15	7-33	7	28
501251	66	M	7-15	7-33	7	21
501252	72	M	7-15	7-33	6	18
501253	77	M	7-15	7-33	6	18
501254	83	M	7-15	7-33	5	15
501255	88	M	7-15	7-33	5	15
501256	58	L	10-20	10-45	5	20
501257	66	L	10-20	10-45	5	15
501258	72	L	10-20	10-45	5	15
501268	77	L	10-20	10-45	5	15
501269	83	L	10-20	10-45	5	10
501270	88	L	10-20	10-45	5	10

¹⁾ Tolerancija dimenzija prema normi DIN 7715 P3

* TP653 bi trebala što je moguće potpunije ispunjavati ugradbenu dubinu prozora. Iz tehničkih i / ili optičkih razloga bi za širinu slijepog okvira trebala biti odabrana odgovarajuća najmanja širina trake.

TP658

illmod trioplex SFI



Prednosti proizvoda

- Nepropusna na zrak i udara kiše od 600 Pa u skladu s BGR i BG1
- Ekonomično brtvljenje na 3 razine jednim proizvodom
- RAL-princip "s unutarnje strane nepropusnije nego s vanjske" bočnom impregnacijom

illbruck TP658 illmod trioplex SFI je impregnirana, prethodno komprimirana multifunkcijska brtvena traka. Služi za brtvljenje priključnih fuga prozora i vrata nepropusno na zrak i otporno na udare kiše uz istovremena termoizolacijska svojstva kroz cijelu ugradbenu dubinu. TP658 ima svojstvo brtvljenja otvorenog na difuziju pare prema principu „s unutarnje strane nepropusnije nego s vanjske“.

Br. za narudžbu	Dubina fuga ¹	Područje primjene	Dužina koluga	Sadržaj Kolutova	
				Kartona	Paleta
340067	66	7-15	6,00	3	72 Kartona
340069	66	10-20	4,50	3	72 Kartona
340068	77	7-15	4,50	3	60 Kartona
340070	77	10-20	4,50	3	60 Kartona

Isporuke u paletama

Tolerancija dimenzija prema normi DIN 7715 P3

¹ illbruck TP658 illmod trioplex SFI bi trebao ispunjavati prozorske ugradbene dubine

Trake bez impregnacije

TN126

Elastična traka s izoliranim ćelijama



Samoljepljiva polietilenska traka za elastične izolacijske materijale, npr. kod izolacije falca za staklo; izolacije parapetnih elemenata i ploča. Daljnje područje primjene je kao traka za izolaciju čavla na području podloge.

Prednosti proizvoda

- Vrlo dobra snaga lijepljenja
- Lagana i brza obrada
- Ispitana traka za izolaciju čavla

Br. za naručivanje	Širina x debljina	Dužina koluta	Sadržaj kartona za isporuku	Sadržaj	
bijela	crna	u mm	ukupno m	Kolutova	ukupno m
329511	329512	6 x 2	20,00	50	1.000,00
329515	329516	9 x 2	20,00	35	700,00
329520	329519	9 x 3	20,00	35	700,00
329502	329503	12 x 3	20,00	25	500,00
	329517	9 x 4	20,00	35	700,00
	329505	12 x 4	20,00	25	500,00
	341466	50 x 3	20,00	6	120,00

TN136

Sigurnosna traka za ostakljivanje



Ova traka je vrlo učinkovita traka za sigurnosno ostakljivanje, koja je osmišljena kako bi poboljšala sigurnost prozora i vrata sa pričvrsnim letvicama. Proizvod se upotrebljava kao zamjena za uobičajeno unutarnje brtvljenje, pri čemu se jedinica stakla spaja s okvirom i zapečaćuje. Kod ispravnog odabira i nanošenja proizvoda je uklanjanje jedinice izvana gotovo nemoguće bez uništenja.

Prednosti proizvoda

- Otpornost na vanjske vremenske uvjete i vodu kod 30 % kompresije.
- Za uporabu sa staklom, u zgradama, automobilske industriji i brodogradnji
- Za sigurnosna stakla, zglobove i aplikacije s niskim potiskom naprezanja
- Otpornost na UV zrake
- Brza obrada zbog beskrajnog koluta s prethodnim rezanjem
- Odobren za Pilkington ACTIV™-staklo
- Za visoka opterećenja

Br. za naručivanje	Širina x debljina	Dužina koluta	Sadržaj kartona za isporuku	Sadržaj
crna	u mm	ukupno m	Kolutova	ukupno m
501119*	10 x 2	25,00	31	775,00
501129*	15 x 2	25,00	21	525,00
501145*	20 x 2	25,00	15	375,00
500938*	10 x 3	20,00	31	620,00
501236*	15 x 3	20,00	21	420,00
501238*	10 x 4	15,00	31	465,00
501232*	15 x 4	15,00	21	315,00

*CZ

TN553

Izolacijska traka i traka za smanjenje vibracija LR



Ova visokokvalitetna traka od pjenastog materijala se upotrebljava za izolaciju između čvrsto spojenih građevnih elemenata. Upotrebljava se za izolaciju u visokogradnji i fasadnoj gradnji, kao i za izolaciju od vibracija u gradnji s drvetom, metalom i u masivnoj gradnji. Ostale mogućnosti upotrebe traka ima u izradi strojeva i kontejnera, kao i u klima-uređajima ili oblogama.

Prednosti proizvoda

- Prigušuje buku i vibracije
- Dalekosežno otporna na razrijeđene kiseline, benzin, alkohole, ulje, masnoću i slanu vodu
- Vodonepropusna kod 30% komprimiranja
- Vrlo dobra otpornost na UV zrake

Br. za naručivanje	Širina x debljina	Dužina koluta	Sadržaj kartona za isporuku	
	u mm	u m	Kolutova	kupno m
312973*	10 x 3	20,00	31	620,00
312974*	15 x 3	20,00	21	420,00
312975*	10 x 4	15,00	31	465,00
312976*	15 x 4	15,00	21	315,00
312977*	20 x 4	15,00	16	240,00
312978*	10 x 5	12,00	31	372,00
312979*	15 x 5	12,00	21	252,00
312980*	20 x 5	12,00	16	192,00
312982*	10 x 6	10,00	31	310,00
312984*	15 x 6	10,00	21	210,00
312985*	20 x 6	10,00	16	160,00
312986*	10 x 8	8,00	31	248,00
312987*	15 x 8	8,00	21	168,00
312988*	20 x 8	8,00	16	128,00
312989*	15 x 10	6,00	21	126,00
312990*	30 x 10	6,00	10	60,00
312992*	15 x 12	5,00	21	105,00
312993*	30 x 12	5,00	10	50,00

* Na upit (nije roba na skladištu)

Pribor uz brtvene trake

Daljnje informacije možete pronaći na

Stranici 100 AB005 illmod škare
AB006 illmod poveznica
AB007 illmod spojnice

A vertical photograph on the left side of the page shows a close-up of window frames and hardware. The frames are made of light-colored metal, possibly aluminum, and are arranged in a row. The hardware includes hinges and brackets. The background is slightly blurred, showing more of the window structure.

Folije

Asortiman folija za svaki slučaj

Kvaliteta brtvljenja cjelokupne ovojnice zgrade ima veliki utjecaj na mogućnost funkcioniranja i energetske učinkovitost zgrade. Stoga je odabir optimalnih proizvoda od odlučujućeg značaja.

Sa savršeno međusobno usklađenim TwinAktiv prozorskim i fasadnim folijama postavljamo mjerila za inteligentno upravljanje vlagom. Novi, prošireni i optimizirani TwinAktiv asortiman nudi još bolje mogućnosti rješenja. Za svaku primjenu pronaći ćete savršenu foliju u našem asortimanu:

- **ME500 TwinAktiv – original:** dokazana već više od 10 godina, čini smjernice za tehnologiju prozorskih folija varijabilnih u pogledu vlage.
- **ME501 TwinAktiv HI – snažna:** otporna na pucanje i visoke otpornosti na UV zrake.
- **ME508 TwinAktiv VV – samoljepljiva:** samoljepljiva cijelom površinom, spojnica od flisa varijabilna u pogledu vlage s razdijeljenom podlogom od folije.

Asortiman folija zaokružuje airtight koncept proizvoda, koji sadrži krovne i fasadne folije sa specijalnim UV-temperatura-plus-polimer. U program folija također spadaju samoljepljive folije za prozore ljepljive cijelom površinom, butil i bitumen folije, folije za sve vremenske uvjete i EP-DM-folije za vanjsko brtvljenje, kao i velik izbor pribora. S ovim folijama ste sigurni u svakom slučaju, jer će one tijekom cijele godine održavati sve fuge u ovojnici zgrade suhima. Velik dio naših folija dodatno je certificirano sa EC1PLUS – to znači da nedvojbeno mogu biti korištene u zatvorenim prostorima, potičući tako zdravo stanovanje.

TwinAktiv štiti od građevnih oštećenja To je inteligentno upravljanje vlagom

Vlaga se kreće – prema fizikalnim zakonima – s toplije na hladniju stranu. Kada je unutarnja temperatura viša od vanjske, ona hlapi kroz vanjsko brtvilo otvoreno za difuziju. Nerijetko, kada su odnosi temperatura obrnuti, može doći do zastajanja vlage s unutarnje strane, dakle do nepropusnijeg brtvljenja. U ovoj situaciji naše TwinAktiv folije pokazuju svoju snagu i pouzdano pridonose sprječavanju teških oštećenja. One su u pogledu vlage varijabilno propusne i mijenjaju svoje Sd-vrijednosti ovisno o relativnoj vlazi. Zadovoljavaju zahtjeve montaže RAL-osiguranja kvalitete, postavljaju mjerila u inteligentnom upravljanju vlagom te su uz to atestirani od strane ift-a Rosenheim, Fraunhofer Instituta za građevnu fiziku i Njemačkog instituta za građevnu kvalitetu.



Kratki pregled prednosti proizvoda

- **Niži rizik planiranja**, budući da ih je moguće koristiti izvana i iznutra
- **Inteligentno upravljanje vlagom** varijabilnim Sd-vrijednostima
- **Otporna na trganje** i UV stabilna do 3 mjeseca (ME500) i 12 mjeseci (ME501) izložena vremenskim uvjetima
- **Ispitana od strane građevinskog nadzora**: otpornost na udare kiše, a-vrijednost, Sd-vrijednost, moguće prekriti žbukom
- **ift-ispitivanje građevnog elementa** prema smarnici MO-01/1
- **Vrlo niske emisije** - licencija EC1PlusS

TwinAktiv folije Izvedba folija i pričvršćivanje

Izvedbe folije

EW+ / EW = jednostrana i sa izmjenjivim stranama:

Samoljepljivost može biti korištena jednostrano, kao i sa izmjenjivim stranama; ovisno o tome, na kojoj strani se uklanja pokrov sa samoljepljivog sloja.

E = jednostrano:

samoljepljive trake koriste se kao samoljepljivo pomagalo za prozorske okvire na glatkim i neotisnutim stranama folije na strani izolacije.

W = izmjenjivo:

samoljepljive trake uz prozorski okvir nalaze se na otisnutoj strani folije koja ostaje vidljiva i na koju se može nanijeti žbuka.

lijepljenje sa izmjenjivim stranama:
Ovdje ukloniti zaštitnu foliju



jednostrano

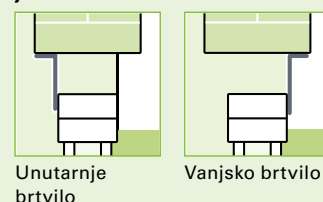

Unutarnje brtvilo

Vanjsko brtvilo

Samoljepljivost za okvir prozora

Specijalna samoljepljivost ili butil za građevinu

sa izmjenjivim stranama

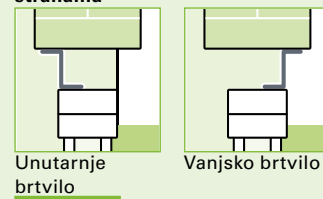

Unutarnje brtvilo

Vanjsko brtvilo

Samoljepljivost za okvir prozora

Specijalna Samoljepljivost ili butil za građevinu

Varijanta keder

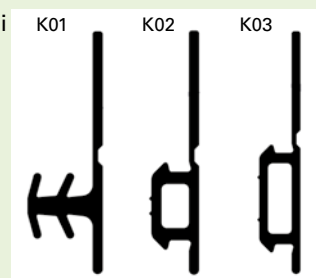

Prikaz kedera u omjeru 1:1

Dimenzije utora tipova kedera

Keder	min. Dubina kedera u mm	Dimenzije otvora utora u mm
K01	ca. 6,5	ca. 3 - 5
K02	ca. 4,0	ca. 5 - 7
K03	ca. 4,0	ca. 7 -10

Prikladna za brojne uobičajene profile prozora. Popis se po potrebi može poslati.

TwinAktiv Box

Od sada dostupno: Nova rol kutija za illbruck TwinAktiv Folije

- Jednostavnije rukovanje zahvaljujući praktičnoj kutiji
- Brži rad - ušteda do 10% u odnosu na obicnim rola
- Praktični prijevoz - također prevozi duže rolne na gradilište samo jednom rukom
- Nema uvijanja prilikom valjanja - kolut se rotira na vlastitoj osi
- Idealno za pohranu

U TwinAktiv Box su dostupni sljedeći Folije:

ME500

ME501

ME508





ME508

TwinAktiv VV

Prednosti

- samoljepljiva cijelom površinom, spojnica od flisa varijabilna u pogledu vlage s razdijeljenom podlogom od folije
- **Pozdijeljenje pouzdano brtvljenje** prozora i montažnih kliova.
- **Snažno ljepljenje** - nakon ugradnje otporno na vremenske uvjete bez iznimke.
- **Sigurno obrada** pomoću visoko prijanjajućeg ljepila na cijeloj površini i razdijeljenje pokrovne folije za sve gornje površine.
- **Patentirana aproprcija kretanja** veća od 30 % (Flex-varijanta)
- **Jednostavni odabir materijala** i niži rizik planiranja zbog sd-vrijednosti varijabilne u pogledu vlage koje je moguće koristiti u zatvorenim prostorima i na otvorenom – bez opasnosti od zabune i istaknuti potencijal sušenja, preventivno protiv stvaranja plijesni.



ME508 EW

Br. za naručivanje	Dimenzije u mm	Pričvršćivanje sa	Dužina / Kolut	Sadržaj kartona za isporuku Kolutova	Metara
500250	EW70	Samoljepljivo	25	4	100,00
500251	EW100	Samoljepljivo	25	3	75,00
500252	EW140	Samoljepljivo	25	2	50,00
500290	EW200	Samoljepljivo	25	1	25,00
500540	EW250	Samoljepljivo	25	1	25,00

ME508 Flex

Br. za naručivanje	Dimenzije u mm	Pričvršćivanje sa	Dužina / Kolut	Sadržaj kartona za isporuku Kolutova	Metara
500480	60-80	Samoljepljivo	25	4	100,00
500481	80-110	Samoljepljivo	25	3	75,00
500479	110-140	Samoljepljivo	25	2	50,00

ME508 EW upakirana u novi rol karton

Br. za naručivanje	Dimenzije u mm	Dužina / Kolut
501392	EW70	75 u rol karton
500251	EW100	75 u rol karton



ME500

TwinAktiv



Ova folija služi za izoliranje priključnih fuga prozora i fasade. Zbog varijabilne sd-vrijednosti (difuzija vodene pare) ova se folija može primjenjivati u zatvorenim prostorima i na otvorenom. Folija pri tome ispunjava preporuke RAL udruge za promicanje kvalitete prozora i kućnih vrata „s unutarnje strane nepropusnije nego s vanjske“.

1 ME500 TwinAktiv Flex

izmjenjive strane, s patentiranom rezervom pomicanja

Prednosti proizvoda

- S integriranom rezervom pomicanja
- RAL-provjera kvalitete (FDKS)

Br. za naručivanje	Dimenzije u mm	Pričvršćenje za zid	Sadržaj Kolutova	kartona za isporuku insg. m
302996	W 60-80	SP025	6	300,00
302997	W 80-110	SP025	4	200,00
302998	W 110-140	SP025	3	150,00
302999	W 60-80	Butil trake	6	300,00
303000	W 80-110	Butil trake	4	200,00
303003	W 110-140***	Butil trake	3	150,00
303001	W 50-70*	Mrežica za žbuku*	3	150,00
303002	W 70-100**	Mrežica za žbuku**	2	100,00

* 50-70 široka folija + mrežica za žbuku = 105-125
 ** 70-100 široka folija + mrežica za žbuku = 125-155
 *** Na upit (nije roba na skladištu)

2 ME500 TwinAktiv EW*

jednostrana i s izmjenjivim stranama, samoljepljiva sa specijalnim samostalnim ljepljenjem za slijepo okvir i zid

Prednosti proizvoda

- Ekstremno jako prijanjanje na građevinske uobičajene podloge
- Prijanjanje kod vrlo vlažnih podloga, ploča od vlakana mekog drva i izolirajuće podloge u spoju sa ME940 temeljnim premazom od eko bitumena.

Br. za naručivanje	Dimenzije u mm	Pričvršćenje za zid	Sadržaj Kolutova	kartona za isporuku ukupno m
390645	EW* 70	Secijalno samostalno ljepljenje	5	250,00
390646	EW* 100	Specijalno samostalno ljepljenje	3	150,00
390647	EW* 140	Specijalno samostalno ljepljenje	2	100,00

Daljnje širine trake na upit, bez rastezljivih nabora. Tolerancije dužina prema normi DIN 7715 P3, dimenzija širina prema toleranciji ± 2,5 mm. Kaširano samoljepljenje ima odmak od bočnog ruba od 1 do 6 mm.

3 ME500 TwinAktiv EW

glatka folija, jednostrana samoljepljiva strana i izmjenjive samoljepljive strane
Prednosti proizvoda

- Samoljepljivost se može koristiti ne samo s izmjenjivim stranama nego također i jednostrano

Br. za naručivanje	Dimenzije u mm	Pričvršćenje za zid	Sadržaj Kolutova	kartona za isporuku Ukupno m
303012	EW 50	Butil trake	6	300,00
303007	EW 70	Butil trake	5	250,00
501386	EW 70	Butil trake	1	70,00 rol box
303008	EW 100	Butil trake	3	150,00
501387	EW100	Butil trake	1	70,00 rol box
303013	EW 140	Butil trake	2	100,00
303011	EW 50	SP025	6	300,00
303004	EW 70	SP025	5	250,00
501384	EW 70	SP025	1	100,00 rol box
303005	EW 100	SP025	3	150,00
501385	EW 100	SP025	1	100,00 rol box
303006	EW 140	SP025	2	100,00
319359*	EW 60	Mrežica za žbuku	3	150,00
319363*	EW 90	Mrežica za žbuku	2	100,00

Daljnje širine trake na upit, bez rastezljivih nabora. Tolerancije dužina prema normi DIN 7715 P3, dimenzija širina prema toleranciji ± 2,5 mm. Kaširano samoljepljenje ima odmak od bočnog ruba od 1 do 6 mm.

Pojedinačno pakiranje s EAN-kodom

Br. za naručivanje	Dimenzije u mm	Pričvršćenje za zid	Sadržaj Kolutova	kartona za isporuku Ukupno m
390270	EW 70	SP025	5	250,00
390271	EW 100	SP025	3	150,00
341043	EW 70	SP025	27	270,00
341044	EW 100	SP025	18	180,00

4 ME500 TwinAktiv Keder*

jednostrana, keder kao mehančko pričvršćenje za okvir prozora

* Sve varijante na upit (nije roba na skladištu)

Varijante*:

- Glatka folije bez butila
- S rezervom pomicanja bez butila
- Glatka folije s butilom

Prednosti proizvoda

- Mehaničko učvršćenje na prozorske okvire, koje ne ovisi o vremenu i površini
- Pogodno za gotovo sve profile uobičajene na tržištu
- Velika sigurnost zbog mehaničkog učvršćenja na prozoru.

Pričvršćenje: pričvršćenje za zid provodi se pomoću SP025 Eko ljepljiva za prozorske folije

ME501

TwinAktiv HI



Prednosti proizvoda ME501 im Allgemeinen

- Mali rizik projektiranja zbog mogućnosti uporabe u zatvorenim prostorima i na otvorenom
- Inteligentno upravljanje vlagom zbog inteligentne Sd-vrijednosti
- Nepoderivo i UV stabilno i do 24 mjeseca izloženosti klimatskim utjecajima
- Provjereno od strane građevinskog nadzora: otpornost na padaline, A-vrijednost, Sd-vrijednost (difuzija vodene pare), mogućnost nanošenja žbuke

Prednosti proizvoda ME501 VV

- Snažno lijepljenje – nakon ugradnje odmah otporno na vremenske utjecaje
- Sigurna obrada zbog visoko prijanjajućeg ljepljiva za sve gornje površine po cijeloj površini
- Stručno – odgovara RAL uputama za fasade, poglavlje 6.4

ME501 VV EW

Br. za naručivanje	Opis	Širina u mm	Dužina koluta u m	Kolutovi po kutiji
501099	ME501 TwinAktiv HI VV EW70	70	25,00	4
501380	ME501 TwinAktiv HI VV EW70	70	75,00	1 rol box
501100	ME501 TwinAktiv HI VV EW100	100	25,00	3
501381	ME501 TwinAktiv HI VV EW100	100	75,00	1 rol box
501101	ME501 TwinAktiv HI VV EW140	140	25,00	2
501226	ME501 TwinAktiv HI VV EW150	150	25,00	2
501102	ME501 TwinAktiv HI VV EW200	200	25,00	1
501103	ME501 TwinAktiv HI VV EW250	250	25,00	1
501104	ME501 TwinAktiv HI VV EW300	300	25,00	1
501105	ME501 TwinAktiv HI VV EW350	350	25,00	1
501106	ME501 TwinAktiv HI VV EW400	400	25,00	1
501107	ME501 TwinAktiv HI VV EW500	500	25,00	1
501108	ME501 TwinAktiv HI VV EW600	600	25,00	1

ME501 VV E

501286	ME501 TwinAktiv HI VV E70	70	25,00	4
501382	ME501 TwinAktiv HI VV E70	70	75,00	1 rol box
501287	ME501 TwinAktiv HI VV E100	100	25,00	3
501383	ME501 TwinAktiv HI VV E100	100	75,00	1 rol box
501288	ME501 TwinAktiv HI VV E140	140	25,00	2
501289	ME501 TwinAktiv HI VV E150	150	25,00	2
501290	ME501 TwinAktiv HI VV E200	200	25,00	1
501291	ME501 TwinAktiv HI VV E250	250	25,00	1
501292	ME501 TwinAktiv HI VV E300	300	25,00	1
501293	ME501 TwinAktiv HI VV E350	350	25,00	1
501294	ME501 TwinAktiv HI VV E400	400	25,00	1
501295	ME501 TwinAktiv HI VV E450	450	25,00	1
501296	ME501 TwinAktiv HI VV E500	500	25,00	1
501298	ME501 TwinAktiv HI VV E600	600	25,00	1

① ME501 TwinAktiv HI kao temeljna folije (bez samoljepljivosti)

Br. za naručivanje	Dimenzije u mm	Pričvršćenje za zid	Sadržaj	kartona za isporuku
			Kolutova	Ukupno m
311668*	100	SP025	3	150,00
311670*	200	SP025	2	100,00
311672*	300	SP025	1	50,00
311674*	400	SP025	1	50,00
314264	1500	SP025	1	25,00

* Na upit (nije roba na skladištu), daljnje širine folije na upit. Tolerancije dužine prema normi DIN 7715 P3, Dimenzija širina prema toleranciji $\pm 2,5$ mm.

② ME501 TwinAktiv HI EW jednostranim i izmjenjivim samolijepljenjem 20mm

Br. za naručivanje	Dimenzije u mm	Pričvršćenje za zid	Sadržaj	kartona za isporuku
			Kolutova	Ukupno m
311523	EW 70	SP025	5	250,00
501389	EW 70	SP025	1	75,00 rol box
309498	EW 100	SP025	3	150,00
501388	EW 100	SP025	1	75,00 rol box
309499	EW 150	SP025	2	100,00
309500	EW 200	SP025	2	100,00
318664*	EW 250	SP025	1	50,00
311525	EW 300	SP025	1	50,00
318668*	EW 350	SP025	1	50,00
392531*	EW 400	SP025	1	50,00

Tolerancije dužine prema normi DIN 7715 P3, Dimenzija širina prema toleranciji $\pm 2,5$ mm.

*CZ-SK-PL

③ ME501 TwinAktiv HI E+ & W+ jednostranim i izmjenjivim specijalnim samolijepljenjem širokim 30 mm (kao lijepljenje na prozorske i fasadne profile)

Br. za naručivanje	Dimenzije u mm	Pričvršćenje za zid	Sadržaj	kartona za isporuku
			Kolutova	Ukupno m
393284	E 100	SP025	3	120,00
393285	E 150	SP025	2	80,00
393286	E 200	SP025	2	80,00
393287	E 250	SP025	1	40,00
393288	E 300	SP025	1	40,00
393289	E 350	SP025	1	40,00
393290	E 400	SP025	1	40,00
393291	E 500	SP025	1	40,00
393339*	W 150	SP025	2	80,00
393341*	W 250	SP025	1	40,00

Dužina koluta 40 m, daljnje širine folije na upit. E+ = samoljepljivost, W+ = samoljepljive tolerancije dužine prema normi DIN 7715 P3, Dimenzija širina prema toleranciji $\pm 2,5$ mm. * Na upit (nije roba na skladištu)

④ ME501 TwinAktiv HI Keder* jednostrano mehaničko pričvršćenje za okvir prozora neovisno o vremenskim uvjetima i gornjoj površini

Pričvršćivanje za građevinu provodi se lijepljenem sa SP025 Eko ljepilom za prozorske folije ili OT015 Ljepilom za EPDM folije.

* Na upit (nije roba na skladištu)

ME322

Unutarnja folija VV



Traka s nanosom ljepila na punoj površini, dizajnirana posebno za unutarnje brtvljenje prozora između okvira prozora i raznih građevinskih površina. Lako se obrađuje i pruža nepropusnost. Osim toga, dobro prijanja na sve građevinske materijale, na primjer tvrdi PVC, vapnenac, metal, drvo, izolacijske trake (EPS, XPS, PUR pjene).

Prednosti proizvoda

- Cijela površina ljepila na traci
- Na nju se može nanositi žbuka
- Nepropusna za zrak prema DIN 4108-7
- Jednostavna, brza ugradnja -obavezno čitati upute

Br. za naručivanje	Širina u mm	Sadržaj kolutova	Dužina kolutova ukupno m
503004	EW70	4	100,00
503005	EW100	3	75,00
503006	EW140	2	50,00
503007	EW200	1	25,00

ME323

Vanjska folija VV



Traka s nanosom ljepila na punoj površini, dizajnirana posebno za vanjsko brtvljenje između prozora, okvira i građevinske površine. Lako se obrađuje i dobro prijanja na površine poput drva, tvrdog PVC-a, vapnenca, metala, drva, izolacijskih traka (EPS, XP, PUR pjene).

Prednosti proizvoda

- Cijela površina ljepila na traci
- Na nju se može nanijeti žbuka
- Iznimno glatka na manje neravnim površinama
- Jednostavna, brza ugradnja

Br. za naručivanje	Širina u mm	Sadržaj kolutova	Dužina kolutova ukupno m
503008	EW70	4	100,00
503009	EW100	3	75,00
503010	EW140	2	50,00
503011	EW200	1	25,00

Tolerancije dužina prema normi DIN 7715 P3, dimenzije širina prema toleranciji +/- 2,5mm

ME522

Unutarnja folija ALU



Aluminijska traka s poliesterskim flisom i ojačana tkaninom koja je posebno za unutarnje hermetičko brtvljenje prozora između okvira prozora i raznih građevinskih površina. Lako se obrađuje i dobro prijanja na površine poput drva, tvrdog PVC-a, vapnenca, metala, drva, izolacijskih traka (EPS, XP, PUR pjene).

Prednosti proizvoda

- nepropusna za zrak prema DIN 4108-3
- visoka sd vrijednost
- Na nju se može nanijeti žbuka
- Jednostavna, brza ugradnja

Br. za naručivanje	Širina u mm	Pričvršćivanje	Sadržaj kolutova	Dužina kolutova ukupno m
302984	W80-100	Butilom	4	200,00
302979	E100-120	Butilom	3	150,00
302983	E150-170	OT301, SP025	2	100,00

Tolerancije dužina prema normi DIN 7715 P3, dimenzije širina prema toleranciji +/- 2,5mm

ME350**Unutarnja folija VV**

Traka s nanosom ljepljiva na punoj površini, dizajnirana posebno za unutarnje brtvljenje prozora između okvira prozora i raznih građevinskih površina. Lako se obrađuje i pruža nepropusnost. Osim toga, dobro prijanja na sve građevinske materijale, na primjer tvrdi PVC, vapnenac, metal, drvo, izolacijske trake (EPS, XPS, PUR pjene).

Prednosti proizvoda

- Cijela površina ljepljiva na traci
- Na nju se može nanositi žbuka
- Nepropusna za zrak prema DIN 4108-7
- Jednostavna, brza ugradnja -obavezno čitati upute

Br. za naručivanje	Širina u mm	Sadržaj kolutova	Dužina kolutova ukupno m
397054	EW70	4	100,00
397055	EW100	3	75,00
397056	EW140	2	50,00
399043	EW200	1	25,00

ME351**Vanjska folija VV**

Traka s nanosom ljepljiva na punoj površini, dizajnirana posebno za vanjsko brtvljenje između prozora, okvira i građevinske površine. Lako se obrađuje i dobro prijanja na površine poput drva, tvrdog PVC-a, vapnenca, metala, drva, izolacijskih traka (EPS, XP, PUR pjene).

Prednosti proizvoda

- Cijela površina ljepljiva na traci
- Na nju se može nanijeti žbuka
- Iznimno glatka na manje neravnim površinama
- Jednostavna, brza ugradnja

Br. za naručivanje	Širina u mm	Sadržaj kolutova	Dužina kolutova ukupno m
397057	EW70	4	100,00
397058	EW100	3	75,00
397059	EW140	2	50,00
399044	EW200	1	25,00

Tolerancije dužina prema normi DIN 7715 P3, dimenzije širina prema toleranciji +/- 2,5mm

ME210 VV

EPDM folija unutarnja



Svojstva

ME210 EPDM unutarnja folija debljine 0,75 mm jednostranom s dvije samoljepljive trake služi za unutarnju izolaciju donjih spojeva vrata, prozora i fasada na podu do područja perimetra. ME210 je pogodan za izolaciju građevine u podnožju zgrade za izolaciju priključaka prema normi DIN 18195-4 i DIN 18195-6, Odlomak 9

Prednosti

- Jednostavno i brzo nanošenje
- Uporaba u sve sezone, primjenjivo na širok raspon podloga
- Ekstremno otporna na vremenske uvjete i temperature
- Visoka rastezljivost

Br. za naručivanje	Širina x debljina u mm	Dužina kolutova u m	Sadržaj kartona za isporuku Kolutova	ukupno m u kartonu
502360	150 x 0,75	25	2	50
502361	200 x 0,75	25	1	25
502362	250 x 0,75	25	1	25
502363	300 x 0,75	25	1	25
502364	350 x 0,75	25	1	25
502365	400 x 0,75	25	1	25

ME220 VV

EPDM folija vanjska



Svojstva

ME220 EPDM vanjska folija debljine 0,75 mm jednostranom s dvije samoljepljive trake služi za vanjsku izolaciju donjih spojeva vrata, prozora i fasada na podu do područja perimetra. ME220 je pogodan za izolaciju građevine u podnožju zgrade za izolaciju priključaka prema normi DIN 18195-4 i DIN 18195-6, Odlomak 9.

Prednosti

- Jednostavno i brzo nanošenje
- Uporaba u sve sezone, primjenjivo na širok raspon podloga
- Ekstremno otporna na vremenske uvjete i temperature
- Visoka rastezljivost

Br. za naručivanje	Širina x debljina u mm	Dužina kolutova u m	Sadržaj kartona za isporuku Kolutova	ukupno m u kartonu
502366	150 x 0,75	25	2	50
502367	200 x 0,75	25	1	25
502368	250 x 0,75	25	1	25
502369	300 x 0,75	25	1	25
502370	350 x 0,75	25	1	25
502371	400 x 0,75	25	1	25
503452	450 x 0,75	25	1	25

ME220**EPDM folija****Svojstva**

ME220 EPDM vanjska folija debljine 1,2 mm služi za vanjsku izolaciju donjih spojeva vrata i prozora na podu do područja perimetra. ME220 je pogodan za izolaciju građevine u podnožju zgrade za izolaciju priključaka prema normi DIN 18195-4 i DIN 18195-6, Odlomak 9. Nasuprot tome, illbruck ME220 EPDM vanjska folija debljine 0,75 mm služi za vanjsku izolaciju u fasadnom području.

Prednosti

- Ekstremno otporna na vremenske uvjete i temperature
- Visoka rastezljivost



Širina x debljina u mm	Glatka folija	s 1 samoljepljive** - trake - 20 mm	s kaširanjem od flisa po cijeloj površini (moguće nanijeti žbuku)
50 x 0,75	306934***		
100 x 0,75	306941***	302632	
150 x 0,75	306951***	302633	-
200 x 0,75	306958***	302634	302720
250 x 0,75	306963***	302635	-
300 x 0,75	306968***	302636	-
350 x 0,75	306971***	302637	-
400 x 0,75	306976***	302638	-
450 x 0,75	319549***		
500 x 0,75	306983***	302639*	-
550 x 0,75	320667***		
600 x 0,75	306988***	302640	
650 x 0,75	306989***		
700 x 0,75	318150***	306261	
750 x 0,75	318288***		
800 x 0,75	306992***		
850 x 0,75	306993***		
900 x 0,75	320121***		
100 x 1,20	-	302684	-
150 x 1,20	302669*	302685	-
200 x 1,20	302670	302686	302719**
250 x 1,20	302671	302687	-
300 x 1,20	302672	302688	315578
350 x 1,20	302673*	302689	-
400 x 1,20	302674	302690	393995
500 x 1,20	302675	302691	-
600 x 1,20			393995

Dužina koluta 25 m

* Na upit (nije roba na skladištu) ** Samoljepljivost *** Dužina koluta 20 m
 Varijante kedera na upit, daljnje širine na upit

ME110

Folija za sve vremenske prilike

Svojstva

Ova specijalna folija služi za lijepljenje na građevinskom elementu u fasadnom području bez propuštanja zraka, vjetra i vode. Posebice u podnom području služi 1,5 mm debela folija za izoliranje prema DIN 18195. Ona ima izvrsno prijanjanje za građevinsko uobičajene podloge, kao npr. za beton, zidove, drvo, metale, mnogo vrsta plastike, tvrdi PVC i razne hladne bitumene.

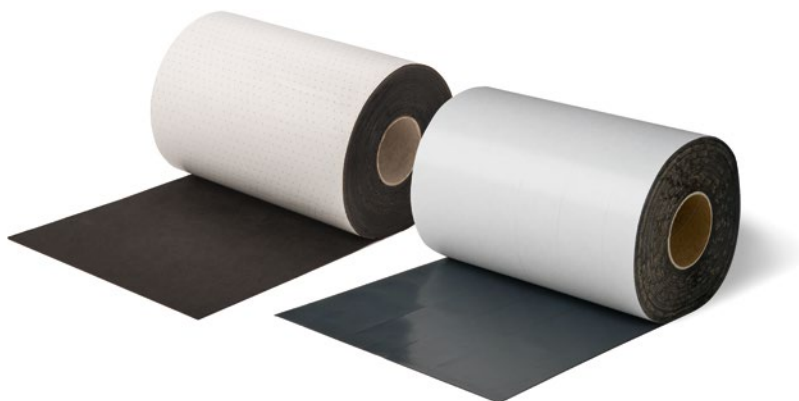

Prednosti

- Obrada od -5 °C
- Obrada na lagano vlažnim podlogama
- Ne propušta zrak, vjetar ni vodu
- Prorezani pokrivni papir
- Varijanta sa flisom za direktnu obradu, može se čistiti

Širina x debljina in mm	Br. za naručivanje	Br. narudžbe s kaširanjem od flisa	Dužina kolutova u m	Sadržaj kartona za isporuku	
				Kolutovi	ukupno m
80 x 1,00	311698		25,00	5	125,00
100 x 1,00	311699		25,00	4	100,00
150 x 1,00	311700		25,00	2	50,00
200 x 1,00	311701		25,00	2	50,00
250 x 1,00	311702		25,00	1	25,00
300 x 1,00	311703		25,00	1	25,00
350 x 1,00	311705		25,00	1	25,00
400 x 1,00	311706		25,00	1	25,00
150 x 1,50	314749		20,00	2	40,00
200 x 1,50	314750	343510	20,00	2	40,00
250 x 1,50	314751	343511	20,00	1	20,00
300 x 1,50	314752	343512	20,00	1	20,00

Daljnje širine na zahtjev

Pojedinačno pakiranje s EAN-kodom

Br. za naručivanje	Širina x debljina u mm	Dužina kolutova u m	Sadržaj kartona za isporuku	
			Kolutovi	ukupno m
396751	230 x 1,50	5,00	4	20,00

ME010**Folija za fasade
Premium B1**

Ova folija za fasadu visoke otvorenosti na difuziju koja odbija vodu s dvostrukim ljepljivim rubom razvijena je za direktno postavljanje na drvenu oblogu ili termoizolaciju iza prethodno ovješanih, djelomično otvorenih i otvorenih fasada s neograničenim otvorenim dijelom fuga. Služi kao vodootporno brtvilo otporno na vjetar na koje ne pranja žbuka.

Prednosti proizvoda

- S UV-temperatura-plus-polimerom
- Najviša otpornost na temperaturu
- Teško zapaljivo (razred B prema normi EN 13501-1)
- Trajna otpornost na UV zrake
- Visoka otvorenost za difuziju pare

Br. za naručivanje	Širina x debljina u mm	Sadržaj kartona za isporuku Kolutovi	Ukupno m
399379*	E100 x 0,5	3	120,00
399380*	E200 x 0,5	2	80,00
399381*	E300 x 0,5	1	40,00
399382*	E400 x 0,5	1	40,00
399383*	E500 x 0,5	1	40,00
398872	1500 x 0,5	1	50,00

* Na upit (nije roba na skladištu)

ME011**Folija za fasade
Eko**

Ova folija za fasadu kaširana flisom, visoko otvorena za difuziju opremljena posebnom membranom služi za postavljanje iza prethodno ovješanih i djelomično otvorenih fasada sa do 30 mm (40 % površine) otvorenog udjela fuga.

Prednosti proizvoda

- S UV-temperatura-plus-polimerom
- Visoka otpornost na temperaturu i UV zrake
- Otvorena za difuziju pare

Br. za naručivanje	Širina x debljina u mm	Sadržaj kartona za isporuku Kolutovi	Ukupno m
398873	1.500 x 0,4	1	50,00

Pribor za folije

Daljnje informacije možete pronaći na

Stranica 68 CT113 ljepilo za EPDM folije

Stranica 70 OT015 ljepilo za EPDM folije

Stranica 66 SP025 Eko ljepilo za prozorske folije

ME002

Parna brana eko



Ova zaštita od upijanja para kaširana flisom, opremljena specijalnom membranom pouzdano štiti unutarnju konstrukciju krova i izolaciju od vlage i sprječava propuh, u smislu norme DIN EN 13984.

Prednosti proizvoda

- Umjerena Sd-vrijednost
- Otporna na trganje
- Jednostavna i brza obrada
- Ispis dimenzija

Br. za naručivanje	Širina x debljina u mm	Sadržaj kartona za isporuku Kolutovi	Ukupnu m
398876	1.500 x 0,4	1	50,00

ME004

Parna brana za sanaciju



Ova zaštita od upijanja para kaširana flisom, opremljena specijalnom membranom, služi kao pouzdana unutarnja i vanjska zaštita izolacijskog materijala od vlage i propuha kao što je opisano u normi DIN EN 13984.



Prednosti proizvoda

- S UV-temperatura-plus-polimerom
- Visoka otpornost na temperaturu
- Varijabilna Sd-vrijednost
- Moguće postavljanje iznutra i izvana
- Ispis dimenzija

Br. za naručivanje.	Širina x debljina u mm	Sadržaj kartona za isporuku Kolutovi	Ukupno m
398878	1.500 x 0,4	1	50,00

ME021

Podložna pokrovna folija eko

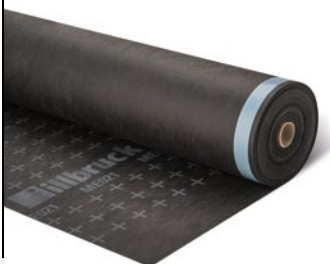

Ova podložna pokrovna staza kaširana flisom, visoko otvorena za difuziju, opremljena specijalnom membranom služi kao podloga za npr. podlogu od škrljevca.



Prednosti proizvoda

- S UV-temperatura-plus-polimerom
- Visoka otpornost na temperaturu i UV zrake
- Otpornost na udare kiše sukladno odredbama ZVDH
- Visoka vlačna čvrstoća

Br. za naručivanje.	Širina x debljina u mm	Sadržaj kartona za isporuku Kolutovi	ukupno m
398870	1.500 x 0,5 sa SK	1	50,00

ME315

Ljepljiva traka F



Ova jednostrano ljepljiva traka za foliju služi za trajno lijepljenje trgovinsko uobičajenih zaštita od upijanja para u zatvorenim prostorima i na otvorenom, nepropusno na vjetar i zrak, podložne pokrovne staze, krovne i fasadne podloge.

Prednosti proizvoda

- Moguće ju je koristiti u zatvorenim prostorima i na otvorenom
- Visoka otpornost na UV zrake
- Visoki stupanj postojanosti u vlažnim uvjetima
- Vrlo podatna

Br. za naručivanje.	Širina u mm	Sadržaj kolutova	Dužina kolutova ukupno m
398628	60	12	25,00
341417*	100	6	25,00
341416*	150	4	25,00

* Na upit (nije roba na skladištu)

ME316

Ljepljiva traka V Premium



Ova jednostrano ljepljiva traka od flisa služi za lijepljenje zaštite od upijanja para i staza za zračnu izolaciju u zatvorenim prostorima i na otvorenom, nepropusno na zrak (od npr.. PE, PA, PP, aluminijska) na građevinski uobičajenim podlogama, kao npr. zidovima, betonu, poroznom betonu, žbuki, drvu i preklapanjima folije. Priključno lijepljenje ispunjava zahtjeve relevantnih normi DIN 4108-7, SIA 180 i OENORM B 8110-2.

Prednosti proizvoda

- Moguće ju je koristiti u zatvorenim prostorima i na otvorenom
- Moguća izloženost vremenskim uvjetima 6 mjeseci
- Brzo i precizno polaganje, jednostavno rukovanje
- Vrlo podatna

Br. za naručivanje	Širina u mm	Sadržaj Kolutova	Dužina kolutova ukupno m
398861	60	10	25,00

ME317

Ljepljiva traka KP



Ova jednostrano ljepljiva papirna traka služi za lijepljenje zaštite od upijanja para i staza u zatvorenim područjima, kao i za spojeve OSB-ploča i pokrivanje rupa od upuhivanja.

Prednosti proizvoda

- Moguće otkidanje rukom
- Stabilni kraft papir
- Brzo i precizno polaganje, jednostavno rukovanje

Br. za naručivanje	Širina u mm	Sadržaj kolutova	Dužina kolutova ukupno m
398631	60	8	40,00
341419*	100	4	40,00
341420*	150	2	40,00

* Na upit (nije roba na skladištu)

ME104

Bitumenska aluminijaska traka

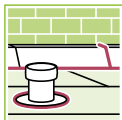

Ova univerzalno primjenjiva traka za popravke prikladna je za brtvljenje, povezivanje i izolaciju spojeva žlijebova, krovnih prozora, svjetlosnih kupola, kamina, izradu sljemena krova, cijevi za odvodnjavanje, antenskih priključaka, metalnih i plastičnih spojeva i raspuklina itd.

Prianja na : zid, žbuku, beton, drvo, metal, čelik, staklo, cink, aluminij. Po potrebi se ima koristiti odgovarajući temeljni premaz.

Prednosti proizvoda

- Omogućuje jednostavne, brze i povoljne popravke
- Vodonepropusno
- Sprječava kapilarno djelovanje
- Otporna na UV zrake

Br. za naručivanje	Širina x debljina u mm	Dužina kolotova u m	Sadržaj kartona za isporuku	
			Kolutova	ukupno m
306775*	50 x 1,2	10,00	6	60,00
306779*	75 x 1,2	10,00	4	40,00
306782*	100 x 1,2	10,00	3	30,00
306787*	150 x 1,2	10,00	2	20,00
306790*	200 x 1,2	10,00	1	10,00
306793*	300 x 1,2	10,00	1	10,00
309516	50 x 0,7	25,00	6	150,00

*CZ

ME402

Butil-aluminijaska traka



Jednostrano samoljepljiva traka služi za izolaciju ali i popravak ili sanaciju spojeva, šavova, spojeva ili preklapanja u zatvorenim prostorima i na otvorenom, kod kojih je potrebna izolacija nepropusna na plin i difuziju vodene pare (npr. izrada prozora i fasada). Po potrebi se ima upotrijebiti odgovarajući temeljni premaz.

Prednosti proizvoda

- Prianja bez temeljnog premaza na mnoštvo podloga
- Površina otporna na UV-zrake i vremenske uvjete
- Nepropusna na plin i difuznost vodene pare

Br. za naručivanje	Širina x debljina u mm	Dužina kolotova u m	Sadržaj kartona za isporuku	
			Kolutova	Ukupno m
309514	40 x 0,7	25	6	150,00
309517	60 x 0,7	25	4	100,00
309519	100 x 0,7	25	3	75,00
309520	150 x 0,7	25	2	50,00
306830*	40 x 1,2	25	6	150,00
306831*	45 x 1,2	25	6	150,00
306832*	50 x 1,2	25	6	150,00
306833*	60 x 1,2	25	4	100,00
306834*	75 x 1,2	25	4	100,00
306835*	100 x 1,2	25	3	75,00
304173	150 x 1,2	25	2	50,00

Daljne dimenzije na upit

*CZ-SK-PL

ME403

Butilna traka

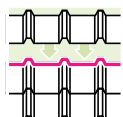

Obostrano samoljepljiva i brtvena traka služi za izolaciju prozorskih spojeva u području izrade prozora i fasada te za lijepljenje traka folija i potkrovnih traka na metale, drvo, plastične materijale, beton ili kamen. Daljnja područja primjene su: izrada karavana, tehnika hlađenja i klima tehnika, izrada uređaja ili izgradnja automobila. Po potrebi se ima upotrijebiti odgovarajući temeljni premaz.

Prednosti proizvoda

- Velika sposobnost prianjanja na mnoštvo podloga
- Kompatibilno sa svim trgovinsko uobičajenim folijama
- Odgovara zahtjevima IVD-podsjetnika br. 5

Br. za naručivanje	Širina x debljina in mm	Dužina u m	Sadržaj kartona za isporuku	
			Kolutova	ukupno m
304185	10 x 1,5	25	22	550,00
304184	15 x 1,5	25	18	450,00
304186	20 x 1,5	25	14	350,00

Daljnje dimenzije na upit

ME404

Butilna flis traka



Ova butilna traka se upotrebljava kako u zatvorenim tako i u vanjskim područjima, za izolaciju fuga, šavova i pukotina u obradi metala i lima (npr. izolacija segmentnih elemenata na metalnim konstrukcijama), te u krovnom području (npr. za spojno izoliranje i preklopno izoliranje). ME404 se može koristiti za unutrašnji, donji priključak klupice prozora. Po potrebi se može koristiti temeljni premaz.

Prednosti proizvoda

- Prijanja bez temeljnog premaza na mnogo podloga
- Odgovara zahtjevima tehničkog podsjetnika Savezne udruge za industriju gipsa e.V. – Illbruck: rezultat ispitivanja postoji
- U poprečnom smjeru 10% preuzimanje trajnog pomicanja

Br. za naručivanje	Širina x debljina u mm	Dužina kolutova u m	Sadržaj kartona za isporuku	
			Kolutova	ukupno m
304162	50 x 1,5	15	6	90,00
304165	75 x 1,5	15	4	60,00
304163	100 x 1,5	15	3	45,00
304164	150 x 1,5	15	2	30,00

Daljnje dimenzije na upit

ME410

Prozorska butilna traka



Ova butilna traka služi za brzu i sigurnu izolaciju, nepropusno za difuziju pare na prozorskim spojnim fugama te se može pomoću dodatnih traka za učvršćivanje jednostrano i obostrano sakriveno ugraditi kao brtvena traka, premaziva žbukom i premazom, kompletno bez problema. Po potrebi se može koristiti temeljni premaz.

Prednosti proizvoda

- Kaširana elastičnim plastičnim flisom
- Velika snaga lijepljenja butila, prijanjanja bez temeljnog premaza na mnoštvo podloga
- Odgovara zahtjevima tehničkog podsjetnika savezne udruge industrije gipsa e. V. - Illbruck rezultat ispitivanja postoji

Br. za naručivanje	Širina x debljina u mm	Dužina kolutova u m	Sadržaj kartona za isporuku	
			Kolutova	ukupno m
304196	75 x 1,5	15	4	60,00
304197	100 x 1,5	15	3	45,00
304198	150 x 1,5	15	2	30,00

Daljnje dimenzije na upit



Ljepila

Uvijek optimalno rješenje za lijepljenje

illbruckova paleta ljepila obuhvaća hibridna ljepila, ljepila na bazi silikona, akrila, poliuretana i kaučuka, koja su osmišljena posebno za najrazličitija područja primjene. Usklađen pribor kompletira paletu proizvoda.

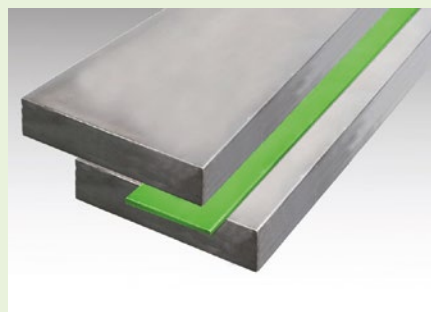

Ljepila		Baza
FA940	Ljepilo za ogledala	Silikon
OT015	Ljepilo za ogledala	Stiren kaučuk
OT301	Ljepilo za folije – rubna pasta	Acrylcopolymer Dispersion
PU010	EPS ljepilo	PUR pjena
PU020	Ljepilo za izolacijske ploče	PUR pjena
PU700	Ljepilo za kamen i drvo	PUR pjena
SP025	Eko ljepilo za prozorsku foliju	1K hibrid
SP030	Kristalno prozirno brtveno ljepilo	1K hibrid
SP036	Fix & fit brtveno ljepilo	1K hibrid
SP050	Univerzalno ljepilo	1K hibrid
SP340	Ljepilo s trenutnim lijepljenjem	1K hibrid
SP350	Ljepilo s trenutnim lijepljenjem Plus	1K hibrid
SP351	Ljepilo za montažu prozora	1K hibrid
PU014	Konstrukcijsko ljepilo Multi	PUR pjena

illbruckovi proizvodi ispunjavaju relevantne norme i iskazuju se svojom postojanom i visokom kvalitetom. Stalne inovacije i napredna ispitivanja orijentirana na primijenjenu tehniku osiguravaju Vam proizvode sukladne najnovijim tehničkim dostignućima, koji odgovaraju aktualnim zahtjevima i smjernicama. Interna i eksterna ispitivanja pružaju Vam dodatnu sigurnost. Opsežni asortiman proizvoda nudi Vam za svako lijepljenje odgovarajuće i ekonomično rješenje.

Proizvodima i stručnim savjetovanjem ste uvijek u mogućnosti pronaći optimalno rješenje za Vas. Pri tome Vam pružamo podršku u planiranju, pri čemu se u obzir uzimaju svojstva materijala, vrsta lijepljenja, odgovarajuće ljepljivo, sigurnost korištenja i obrada gornje površine. U konačnici možete zatražiti savjet o pripremi završetka i stručne izvedbe lijepljenja.

Certifikati	Primjena u zatvorenim prostorima i na otvorenom												Samo zatvoreni prostori		Tablica temeljnih premaza	
	EC1, EC1PLUS, EC1PLUS R	Staklo	Metal	Izrada konstrukcije kamenog zida	Beton	Polistiren (EPS-termoizolacijske ploče)	Drvo, drveni materijali	PVC, PMMA polikarbonat, poliester itd.	Drvene letvice	Suhogradnja, gips, žbuka itd.	Prirodni kamen, pločasti oblozi s otvorenim porama, klinker	Sanitarije, keramičke ploče	Specijalne primjene	Upijajuće podloge poput betona, drva itd.	Neupijajuće glatke podloge poput metala, stakla, keramičke ploče itd.	
	●	●		●		*	●	●	●		*	●	AT101	AT105		
	●	●		●	●	●	●	●	●	*	●	●	ME901 ili ME902			
		*		●	●	●	●	●	●	*		●				
	●	●		●	●	●	●	●	●	*	*					
●			●													
●	●	●		●	*	●	●	●	●	*	*	●	AT140	AT150		
	●	●		●	*	●	●	●	●	*	●	●	AT140	AT150		
	●	●		●	*	●	●	●	●	*	●					
	●	●		●	*	●	●	●	●	*	●		AT140	AT150		
	●	●		●	*	●	●	●	●	*	●	●	AT140	At150		
	●	●		●	*	●	●	●	●	*	●	●	AT140	At150		
	●	●		●	*	●	●	●	●	*	●	●	AT140	At150		
			●	●		●		●	●			●				

Kazalo: ● glavna primjena ● prikladno * s ograničenjima

Važna napomena:

Gore navedene informacije samo su referentni podaci. Upute u vezi obrade, funkcionalnosti itd. molimo pronađite u podacima o proizvodu važećem u trenutku izvođenja, ili se obradite našim tehničkim savjetnicima.

SP351

Ljepilo za montažu prozora

Svojstva

RC3-ispitano specijalno hibridno ljepilo kao istisna tuba za primjenu prijavljenu uz patent. Prikladno za ljepila koja izjednačavanju naprezanja različitih materijala u izradi i montaži prozora s trenutim snažnim inicijalnim prijanjanjem.

Prednosti

- Ispitano na sprečavanje provale od strane ift-a do

RC3 prema normi DIN EN 1627-1630

- ift-Smjernica MO-02/1 -

ispitivanje građevnog elementa kao istisna tuba

- **Pričvršćivanje prozora** - do 80 % bolje držanje!

- Vrlo visoko inicijalno prijanjanje

- Ljepilo za klupice prozora koje izjednačava naprezanje

- Moguće koristiti od -5°C

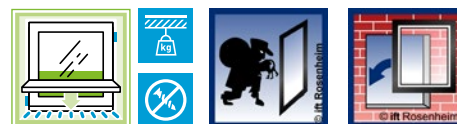

Br. za naručivanje	Boja	Sadržaj u ml	Sadržaj kartona za isporuku
399673	bijela	310	12 Kartuša
340900	antracit	600	12 Vrećica



SP025

Eko ljepilo za prozorsku foliju



Ovo elastično jednokomponentno ljepilo na hibridnoj bazi je pogodno za lijepljenje illbruck prozorskih folija za izradu spojeva nepropusnih na zrak i vjetar na podlogama uobičajenima za gradnju. Također je pogodan za razna lijepljenja, npr. oblaganje PVC letvicama oko montaže, za izjednačavanje nepravilnosti na podlozi ljepila i za radove izoliranja na građevinskim spojnim fugama (posebno za fasadne fuge prema DIN 18540/ ISO 11600 preporučamo illbruck SP525 izolacijski materijal za fuge u visokogradnji i spojne fuge).

Prednosti proizvoda

- Vrlo nizak stupanj emisija
- Dobro lijepljenje kod blago vlažnih podloga
- Otporno na starenje i razne vremenske uvjete
- Bez otapala, izocijanata i silikona
- Bez mirisa
- Široki spektar prijanjanja

Br. za naručivanje	Boja	Sadržaj u ml	Sadržaj kartona za isporuku
380614	bjela	310	12 Kartuša
393205	bjela	600	20 Vrećica
378087*	beton siva	310	12 Kartuša
377903	beton siva	600	20 Vrećica
380662	crna	600	20 Vrećica

Uklj. 3 mlaznice za cjevaste vrećice po kartonu. Daljnje mlaznice dostupne na upit
*CZ-SK-PL

SP030

Kristalno prozirno brtveno ljepilo



Ovaj jednokomponentni, brzo stvrdnjavajući, vrlo prozirni ljepljivi izolacijski materijal na hibridnoj bazi omogućava primjene u područjima gdje prozirna, trajno elastična izolacija i lijepljenje staklenih elemenata nudi prednosti proizvoda, npr. lijepljenje staklenih ploča sa aluminijskim ili eloksal okvirima (izrada vitrina i izloga), izolacije na staklenim dizalima i tuš kabinama.

Prednosti proizvoda

- Lijepljenje stakla
- Vrlo brzo stvrdnjavanje
- Bez mirisa
- Bez otapala, izocijanata i silikona
- Kristalno prozirno

Br. za naručivanje	Boja	Sadržaj u ml	Sadržaj kartona za isporuku
378255	kristal prozirno	310	12 Kartuša

SP036

Fix & Fit-brtveno ljepilo



SP0036 je višenamjensko ljepilo za tehničko lijepljenje i brtvljenje u građevini i ručnom radu na bazi SP-polimer-formulacije. Koristi se npr. na limenim oplatama, daske, ploče, laisne i brtvljenje spojeva interijera i eksterijera. Proizvod primjenjuje se na većinu poroznih i neporoznih građevinski materijal, uključujući materijale osjetljiv na kontakt s otapalom (npr. polistiren).

Prednosti proizvoda

- Prijanjanje sa većine građevina materijali
- Moguće ga je premazivati
- Trajno elastično
- Bez otapala, izocijanata i silikona
- Široki spektar prijanjanja

Br. za naručivanje	Boja	Sadržaj u ml	Sadržaj kartona za isporuku
342670	bjela	310	12 Kartuša
342763	siva	310	12 Kartuša
341016	crna	310	12 Kartuša

SP050

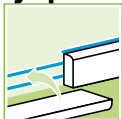
Univerzalno hibridno
ljepilo

SP050 je višenamjensko ljepilo za tehničko lijepljenje i brtvljenje u građevini i ručnom radu na bazi SP-polimer-formulacije, dodatno razvijene od strane društva CPG Europe. Koristi se npr. na limenim oplatom, kod cjevovoda i kabelskih vodova, ili kao brtvilo za priрубnice u izgradnji sustava za grijanje. Kratkotrajno postojan na temperaturi do +200 °C, npr. za naknadni nanos praškastog premaza.

Prednosti proizvoda

- Trajno elastično
- Vrlo lako obradivo
- Bez otapala, izocijanata i silikona
- Vrlo dobro prijanjanje na metale
- Kratko vrijeme bez lijepljenja (< 30 min.)

Br. za naručivanje	Boja	Sadržaj u ml	Sadržaj kartona za isporuku
378254	siva	310	12 Kartuša
380533*	siva	600	20 Vrećica
378180	crna	310	12 Kartuša
378181	bijela	310	12 Kartuša

*CZ-SK-PL

SP340

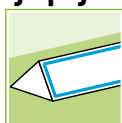
Ljepilo s trenutnim
ljepljenjem

Ovo elastično jednokomponentno ljepilo na bazi hidropolimera je posebno pogodno za izradu spojeva, koji trebaju trenutno početno prijanjanje. SP340 je sustavski sastavni dio illbruck sustava za montažu ispred zida za lijepljenje illbruck PR007 prozorskih montažnih okvira. Ljepilo se primjenjuje u zatvorenim prostorima i na otvorenom.

Prednosti proizvoda

- Vrlo visoka početna snaga lijepljenja
- Prijanjanje bez temeljnog premaza na mnogo supstrata
- Bez otapala, izocijanata i silikona
- Vrlo dobra mehanička čvrstoća
- Specijalno ljepilo illbruck sustava za montažu ispred zida

Br. za naručivanje	Boja	Sadržaj u ml	Sadržaj kartona za isporuku
391272	bijela	600	20 Vrećica

SP350

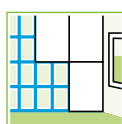
Ljepilo s trenutnim
ljepljenjem Plus

Ovo elastično, stabilno jednokomponentno ljepilo na bazi hidropolimera osobito je prikladno za lijepljenje kojim se izjednačava naprezanje različitih materijala u građevinskom obrtu, u zanatskom i industrijskom sektoru, kod kojih je potrebno trenutno visoko početno prijanjanje. Ljepilo se primjenjuje u zatvorenim prostorima i na otvorenom.

Prednosti proizvoda

- Lako se ekstrudira (istiskuje)
- Vrlo visoka početna snaga lijepljenja
- Brzo strdnjavanje
- Trajno elastično
- Bez otapala, izocijanata i silikona
- Vrlo dobra mehanička čvrstoća

Br. za naručivanje	Boja	Sadržaj u ml	Sadržaj kartona za isporuku
396591	crna	310	12 Kartuša
397491*	bijela	310	12 Kartuša

*CZ-SK-PL

CT113

Ljepilo za EPDM folije



Ovo ljepilo, koje sadržava otapalo na bazi stiren kaučuka, služi za lijepljenje illbruck EPDM folija na sve građevinske podloge, kao npr. mnoge hladne bitumene, zidove, aluminij, čvrsti PVC, kao i za preklopne spojeve EPDM folija.

Prednosti proizvoda

- Vrlo dobra otpornost na vremenske uvjete i temperaturu
- Odlično prijanjanje za beton, žbuku, čelik i aluminijske limove

Br. za naručivanje	Boja	Težina u kg	Sadržaj u l	Sadržaj kartona za isporuku
302617*	crna	4,7	5,0	1 kanta

*CZ-SK-PL

CT600

Kontaktno ljepilo



CT600 je kontaktno ljepilo s visokom čvrstoćom u laganoj uporabi od 500 ml ručne kutije. Idealna je za brzo i lako povozivanje mnogih uobičajenih materijala

Prednosti proizvoda

- Brzo se suši na veliku čvrstoću s poroznim i neporoznim materijalima
- Integrirana podesiva mlaznica omogućava preciznu kontrolu uzorka raspršivanja za svaki određeni posao
- Izvrsna pokrivenost - do 5 m² ljepljive površine pojedinačne

Br. za naručivanje	Boja	Sadržaj u ml	Sadržaj kartona za isporuku
502390	prozirna	500	1 spremnika

DG210

Ljepilo za ostakljivanje s trenutnim prijanjanjem



Ovo dvokomponentno ljepilo je izvrsno za čvrsto, ali ne kruto lijepljenje izolacijskog stakla u okvirima krila, npr. kod lijepljenja djelomičnih ukrućenja okvira krila nepovoljne geometrije u skladu s ift-Smjernicom VE-08/2, lijepljenja profila koji ne dopuštaju čelične uloške i za izradu protuprovalnih prozora do RC3. Vrlo dobra otpornost sa svim okvirnim poveznica-ma izolir stakla i PVB folija prema ift-Smjernici DI-02/1.

Prednosti proizvoda

- Ispitan od strane ift-a u odnosu na RC3 prema normi DIN EN 1627-1630
- Brzo i ravnomjerno stvrdnjavanje zbog 2K sustava
- Jednostavna primjena zbog dvostruke kartuše sa statičnom cijevi za miješanje
- Neljepljiv nakon 30 minuta
- Vrlo dobre mehaničke karakteristike

Br. za naručivanje	Boja	Sadržaj u ml	Sadržaj kartona za isporuku
378301	tamnosiva	400	6 Kartuša

FA940**Ljepilo za ogledala**

Ovo jednokomponentno silikonsko ljepilo posebno je prikladno za lijepljenje ogledala na najrazličitije podloge sa izjednačavanjem naprezanja, za lijepljenja osjetljivih plastičnih materijala, npr. PMMA i polikarbonata, kao i za brtvljenja prirodnog kamena.

Prednosti proizvoda

- Visoki stupanj početnog prianjanja
- Može se koristiti s akrilnim staklom
- Može se koristiti s prirodnim kamenom
- Brzo strdnjavanje

Br. za naručivanje	Boja	Sadržaj u ml	Sadržaj kartona za isporuku
393865	prozirna	310	12 Kartuša

MT011**Eko montažno ljepilo**

Ovo jednokomponentno ljepilo bez otapala na bazi akrilne disperzije s dobrim početnim prianjanjem koristi se za lijepljenje i montažu npr. pragova drvenih vrata, dovratnika, drvenih oplata, profila, podnih obloga i iverice na upijajućim podlogama. MT011 je također prikladno za lijepljenje ploča od tvrde pjene ekspaniranog polistirena (EPS ploče).

Prednosti proizvoda

- Bez mirisa i otapala
- Moguće ga je brusiti i premazivati
- Dobro početno prianjanje

Br. za naručivanje	Boja	Sadržaj u ml	Sadržaj kartona za isporuku
327946	bijela	310	12 Kartuša

Pribor za lijepljenje

Daljnje informacije možete pronaći na

Stranici 92 Pribor za ljepila i brtvila

Stranici 94 AA300 Sredstvo za zaglađivanje - koncentrat
AA301 Sredstvo za zahlađivanje - sprej
AA311 Set za zaglađivanje fuga

Stranici 99 AT120

Stranici 95 AT140 Temeljni premaz/AT150 Temeljni premaz

Stranici 99 AA292 Rupčići za čišćenje / AT115 / AT160 / AT200 Sredstvo za čišćenje

OT015

Ljepilo za EPDM folije



Ovo ljepilo za EPDM folije, koje sadržava otapalo na bazi stiren kaučuka, služi za lijepljenje illbruck EPDM folija na uobičajene građevinske podloge, kao što su beton, zid, drvo, aluminij, čelik, kao i mnogi hladni bitumeni, također za preklapne spojeve EPDM folije.

Prednosti proizvoda

- Vrlo dobra otpornost na vremenske uvjete i temperaturu
- Odlična ljepljivost na beton, žbuku, čelik i aluminijske li-move

Br. za naručivanje	Boja	Sadržaj u ml	Sadržaj kartona za isporuku
304225	crna	600	12 Vrećica

OT301

Ljepilo za folije – rubna pasta

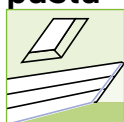

Ovo trajno elastično ljepilo za folije služi za stvaranje spojeva zaštite od upijanja para i staza za zračnu izolaciju (od npr. PE, PA, PP, aluminija) nepropusne na zrak i vjetar, kao i illbruckove TwinAktiv folije na podlogama uobičajenima u gradnji, kao npr. zidove, beton, porozni beton, žbuku, drvo i preklapanja folija. Za poravnavanje neravnina na području području obruba streha i za jednostavno rješenje teških zadataka izgradnje kuteva. Priključna lijepljenja ispunjavaju zahtjeve relevantnih normi DIN 4108-7, SIA 180 i OENORM B 8110-2.

Prednosti proizvoda

- Trajno lijepi na sve građevinski uobičajene podloge
- Trajno lijepljenje
- Rastezljivo, trajno elastično

Br. za naručivanje	Boja	Sadržaj u ml	Sadržaj kartona za isporuku
398226	zelena	310	12 Vrećica

PU014

Konstruktivsko ljepilo Multi



Ovo poliuretansko montažno ljepilo služi za brzo i vodonepropusno spajanje građevnih materijala. On lijepi posebno dobro na kamen, prirodni kamen (poput mramora, jer je PU014 kompatibilan sa prirodnim kamenom), ciglu, beton i ostali porozni materijali. Također služi za lijepljenje metala, PVC-a, polistirena, PU-pjene, kamene vune, drva i drugih građevnih materijala na porozne površine. Osim toga, PU014 se može upotrijebiti za različite primjene u izradi prozora. Posebice je pogodan za lijepljenje illbruck fazonskih komada prozorskih klupica i prozorskih klupica. Za primjenu u zatvorenim prostorima i na otvorenom.

Prednosti proizvoda

- Vrlo dobra ispuna pukotina
- Široki spektar prijanjanja
- Moguće ga je brusiti i lakirati
- Otporan na vremensko uvjete (DIN EN 204 D4)
- Primjena manje količine pjene

Br. za naručivanje	Boja	Sadržaj u ml	Sadržaj kartona za isporuku
327950	bež	310	12 Kartuša

PU010

EPS Ljepilo



PU010 je brzo stvrdnjavanje poliuretansko ljepilo. Idealna je za brzo postavljanje gipsanih ploča, izolacijskih ili akustičkih ploča, ETICS, krovnih površina i slično. PU010 je kompatibilan s mnogim zajedničkim podlogama kao što su zidanje, beton, drvo i metal.

Prednosti proizvoda

- Jednostavno poravnanje laganih neravnina
- Nije potrebna miješana tehnika
- Brza i jednostavna obrada kod montaže
- Vrlo dobro prijanjanje na najrazličitije građevinske uobičajene podloge

Br. za naručivanje	Boja	Sadržaj u ml	Sadržaj kartona za isporuku
334750 SI-HR	zelena	750	12 spremnika

PU020

Ljepilo za izolacijske ploče



Ovo jednokomponentna pjena iz pištolja za pjenu je specijalno pogodna za lijepljenje EPS- i XPS izolacijskih ploča u području perimetra, kao što je opisano u normi DIN 4108-2 (nije pogodna kod stlačene vode), kao i za lijepljenje izolacijskih ploča od poliuretan-čvrste pjene. Kompatibilna je s brojnim oblogama od hladnog bitumena i izvrsno prijanja na mnoštvo građevinsko uobičajenih podloga, kao npr. beton, zidove, kamen, žbuku, drvo, vlaknaste elemente, metal, kao i brojne plastične materijale.

Prednosti proizvoda

- Jednostavno poravnanje laganih neravnina
- Nije potrebna miješana tehnika
- Brza i jednostavna obrada kod montaže
- Vrlo dobro prijanjanje na najrazličitije građevinske uobičajene podloge

Br. za naručivanje	Boja	Sadržaj u ml	Sadržaj kartona za isporuku
329130	zelena	750	12 spremnika

PU700

Ljepilo za kamen i drvo



DIBt

Ovo je visoko učinkovito ljepilo na bazi modificiranog poliuretana. Proizvedeno je specijalno za lijepljenje različitih tipova zidnih kamenova s ravnim površinama za lijepljenje. PU700 je također prikladno za podzidnu gradnju niže visine bez statičke relevantnosti, npr. suhogradnju i manjih razdvajanja. Zbog svojih jakih karakteristika lijepljenja može se savršeno upotrebljavati i za drvo. PU700 je dugotrajno otporan na vodu, morsku vodu, kalcijevu otopinu, razrijeđene kiseline i lužine.

Prednosti proizvoda

- Odobrenje DIBT
- Jednostavna, vremenski učinkovita i čista obrada
- Jaka snaga lijepljenja već nakon kraćeg vremena spajanja na brojnim mineralnim gornjim površinama
- Obradivo na niskim temperaturama
- Nije potrebna voda niti tehnika miješanja
- Vodootpornost D4, prema normi DIN EN 204

Br. za naručivanje	Boja	Sadržaj u ml	Sadržaj kartona za isporuku
341617	krem	750	12 spremnika

PU700 Ljepilo za kamen ima opću dozvolu građevinskog nadzora za zidove od ravnog kamena i poroznog betona do visine zgrade od 10 metara.

Letvice

Prozorske letvice roleta u zatvorenim prostorima i na otvorenom



Letvica roleta služi za unutarnju izolaciju prozorskih spojnih fuga. Savijanjem nastaje kutna letvica, koja pokriva i izolira neravnine na području prozorskih fuga. Na taj način je moguća izolacija različitih kutnih područja u zatvorenim prostorima. Istovremeno postoji optičko pokrivanje prozorskih spojnih fuga. Zapozicioniranje i montažno učvršćivanje na okvirima je letvica opremljena funkcijom samoljepljivosti. Trajno učvršćenje se vrši sa prikladnim vijcima unutar pokrivenog, rasklopivog kanala vijaka. Pomoću niti za otvaranje se traka aktivira u željeno vrijeme.

Prednosti proizvoda

- Sa samoljepljenjem i pokrivenim, rasklopivim kanalom vijaka za trajnu čvrstoću
- Rolete - jednostavan transport, manje rezanja
- Vremenski točna aktivacija brtvljenja nakon montaže

1

TR450

Prozorska letvica roleta s unutarnje strane

Br. za naručivanje	Širina fuga u mm	Dužina u m	Sadržaj kartona za isporuku Ukupno m
305174*	15	35	35
311696*	30	35	35

* Na upit (nije roba na skladištu)

2

TR460

Prozorska letvica roleta s vanjske strane

Br. za naručivanje	Širina fuga u mm	Dužina u m	Sadržaj kartona za isporuku Ukupno m
305169*	15	35	35
311697*	30	35	35

* Na upit (nije roba na skladištu)

Ravne letvice i letvice s komorama

3 TR510 illmod i-ravna letvica

Ova ravna letvica sastoji se od PVC letvice i impregnirane PU moekane pjene koja je komprimirana u PP foliju. Letvica je samoljepljiva za poziciranje okvira prozora. Služi izolaciji prozora s unutarnje strane.

Prednosti proizvoda

- Racionalna i čista obrada
- Aktivacija brtvljenja poslije montaže
- Odgovara normama DIN 4108-7 i RAL-montaža prozora
- Preuzimanje tolerancije na kretanje fuga u velikoj mjeri

Br. za naručivanje	Izvedba	Širina u mm	Dužina u m	Sadržaj kartona za isporuku
304032*	samoljepljivo	25	5,00	50,00
304033*	samoljepljivo	40	5,00	50,00
304034*	samoljepljivo	60	5,00	50,00
304035*	samoljepljivo	80	5,00	50,00

* Na upit (nije roba na skladištu)

4 TR520 illmod i-letvica s komorama

Ova se letvica s komorama sastoji od PVC letvice i impregnirane PU mekane pjene koja je komprimirana u PP foliju. Letvica je samoljepljiva za poziciranje okvira prozora. Služi izolaciji prozora s unutarnje strane.

Prednosti proizvoda

- Aktivacija brtvljenja poslije montaže
- Odgovara normama DIN 4108-7 i RAL-montaža prozora
- Moguće brtvljenje posebno uskih fuga (sanacija)
- Racionalna i čista obrada

Br. za naručivanje	Izvedba	Širina u mm	Dužina u m	Sadržaj kartona za isporuku
304039*	samoljepljivo	30	6,00	60,00
304040*	samoljepljivo	40	6,00	60,00
304041*	samoljepljivo	60	6,00	60,00
304042*	samoljepljivo	80	6,00	60,00

* Na upit (nije roba na skladištu)



Pribor za letvice

Daljnje informacije možete pronaći na

Stranici 99 AT115 Sredstvo za čišćenje

Stranici 100 AB008 Škare za letvice



Pjene

Pjene – za svaku primjenu

Neovisno radi li se o zaštiti od požara, buke, toplinskoj izolaciji ili ekološkoj obradi – sve su pjene opremljene specijalnim svojstvima za ove različite primjene. Naše 1K ili 2K pjene koriste se za ispunu i toplinsko razdvajanje priključnih fuga okvira prozora i vrata, kao i za izolaciju. Tako ćete uvijek pronaći pravi proizvod za Vaš građevinski projekt.

2 u 1 – dvostruko jednostavno Jednostavnije nije moguće!

2 in 1



Sve 1K pjene mogu se obraditi pomoću 2 in 1 pištolja ili cjevčicom. To možemo zahvaliti novim patentiranim i jedinstvenim adapterom, koji omogućava situaciju 2 u 1. To znači, da se ove pjene istovremeno mogu koristiti kao pištolji i montažna pjena.

FEICA metode ispitivanja

CPG Europe koristi metode ispitivanja razvijene i priznate od strane FEIC-e, kako bismo raspolagali transparentnim rezultatima koje je moguće reproducirati, zbog čega dobivate točnu predodžbu karakteristika proizvoda. OCF postupak ispitivanja FEICA-e možete pronaći na: www.feica.com/our-industry/pufoam-technology-ocf.

FEICA je međunarodno udruženje europske industrije ljepila i brtvila, uključujući proizvođače jednokomponentnih pjena. Daljnje informacije na: www.feica.eu.



Jednokomponentne (1K) PUR pjene

FM190	Pjena za zaštitu od požara	Pjena za zaštitu od požara B1
FM210	Pjena za prozore	Visoko kvalitetna ispuna (toplinsko razdvajanje) fuga prozora i vrata
FM310	All Season	B3, jednostavna ispuna (toplinsko razdvajanje) fuga
FM315	All Season MAXX	B3, visoka iskoristivost za jednostavniju ispunu (toplinsko razdvajanje) fuga
FM330	Pjena za prozore & fasade+	Visoko kvalitetna elastična ispuna (toplinsko razdvajanje) fuga prozora i vrata
FM343	Prozorska pjena niska ekspanzija	B3, slabije naknadno ekspandirajuća za ispunu (toplinsko razdvajanje) fuga
FM355	Pjena za prozore niska ekspanzija perfect	B3, slabije naknadno ekspandirajuća za ispunu (toplinsko razdvajanje) fuga
FM230	Prozorska pjena+	Visoko kvalitetna elastična ispuna (toplinsko razdvajanje) fuga prozora i vrata
FM240	Pjena za bunare	Brtvljenje i spajanje prstena betonskih okna

2K PUR-pjene

FM710	2K-montažna pjena	Ispuna šupljna
FM790	2K-brza pjena za dovratnike	Precizno pričvršćenje unutarnjih dovratnika vrata

1K PUR pjene

FM210

Pjena za prozore

Svojstva

SVESTRANA: VISOKI STUPANJ IZOLACIJE ZA SVE FUGE!

- 1K PUR pjena za ispunu i izolaciju priključnih fuga okvira prozora i vrata

Ova jednokomponentna poliuretanska pjena posebice je pogodna za ispunu i izolaciju prozorskih priključnih fuga, kao i ispunu priključnih fuga okvira vrata. Izvrsno prianja na mnoštvo građevinsko uobičajenih podloga, kao npr. beton, zidove, kamen, žbuku, drvo, vlaknasti cement, metal i brojne plastične materijale (polistiren, tvrda PUR pjena, poliester, tvrdi PVC). Kunststoffen (Polystyrol, PUR-Hartschaum, Polyester, Hart- PVC).

Prednosti

- Visoka zaštita od buke do 60 dB
- MPA-ispitana zimska pjena od 0 °C
- Dobra stabilnost dimenzija
- Otporna na truljenje, toplinu i vodu
- Moguće brzo rezanje



Br. za naručivanje	Oblik isporuke	Sadržaj u ml	Sadržaj kartona za isporuku
501572*	reciklirajući spremnik od bijelog lima	880	12 spremnika

* s rukavicama

FM230**Pjena za prozore+****Svojstva**

ELASTIČNA: ISPITANA SUKLADNO RAL-ZAHTEJEVIMA I VISOKO ELASTIČNA!

- 1K PUR pjena za ispunu i izolaciju priključnih fuga okvira prozora i vrata sukladna RAL-zahhtjevima.

Ova jednokomponentna poliuretanska pjena je pogodna za ispunu prema RAL-udruzi za promicanje kvalitete, te izolaciju prozorskih priključnih fuga, kao i ispunu spojnih fuga okvira vrata. Zbog svoje visoke elastičnosti veće od 30% pjena može bolje apsorbirati pomicanje građevinskih elemenata. Izvršno prijanja na mnoštvo građevinsko uobičajenih podloga, kao npr. beton, zidove, kamen, žbuku, drvo, vlaknaste elemente, metal i brojne plastični materijali (polistiren, PURtvrda pjena, poliester, tvrdi PVC).

Prednosti

- Elastičnost (strani nadzor - MPA) > 30%.
- MPA-ispitana zimska pjena od 0°C
- Visoka zaštita od buke do 60 dB
- Otporna na truljenje, toplinu i vodu

Br. za. naručivanje	Oblik isporuke	Sadržaj u ml	Sadržaj kartona za isporuku
501574*	reciklirajući spremnik od bijelog lima	880	12 spremnika

* s rukavicama



1K PUR pjene

FM310

Basic pjena all season



Za priključne spojnice okvira prozora i vrata, kao i za brtvljenje i izolaciju. Prijanja za npr. beton, masivne zidove, gips-karton, kamen, žbuku, drvo, metal, plastiku (tvrdi PVC, poliester, PS, PUR).

Prednosti proizvoda

- Univerzalno primjenjiva
- Koristi se od -10°C vanjske temperature
- Visoka zvučna i toplinska izolacija
- Dobra stabilnost dimenzija
- Otporna na truljenje, toplinu i vodu

Br. za naručivanje	Oblik isporuke	Sadržaj u ml	Sadržaj kartona za isporuku
329145 SI-HR	reciklirajući spremnik od bijelog lima	750	12 spremnika

FM315

Basic pjena all season MAXX



Za priključne spojnice okvira prozora i vrata, kao i za brtvljenje i izolaciju. Prijanja za npr. beton, masivne zidove, gips-karton, kamen, žbuku, drvo, metal, plastiku (tvrdi PVC, poliester, PS, PUR).

Prednosti proizvoda

- Univerzalno primjenjiva
- Koristi se od -10°C vanjske temperature
- Visoka zvučna i toplinska izolacija
- Dobra stabilnost dimenzija
- Otporna na truljenje, toplinu i vodu

Br. za naručivanje	Oblik isporuke	Sadržaj u ml	Sadržaj kartona za isporuku
329048 SI-HR	reciklirajući spremnik od bijelog lima	880	12 spremnika

FM330

Pjena za prozore & fasade+

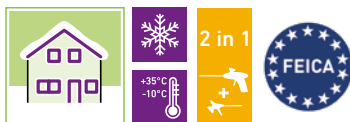

1K PUR pjena za ispunu i izolaciju priključnih fuga okvira prozora i vrata. Prijanja za npr. beton, masivne zidove, gips-karton, kamen, žbuku, drvo, metal, plastiku (tvrdi PVC, poliester, PS, PUR).

Prednosti proizvoda

- Elastičnost (strani nadzor - MPA) > 50%
- Visoka zvučna i toplinska izolacija
- Dobra stabilnost dimenzija
- Otporna na truljenje, toplinu i vodu

Br. za naručivanje	Oblik isporuke	Sadržaj u ml	Sadržaj kartona za isporuku
502322 SI-HR	reciklirajući spremnik od bijelog lima	880	12 premnika

FM343**Prozorska pjena
Low-Expansion**

FM343 je slabije naknadno ekspandirajuća jednokomponentna poliuretanska pjena za ispunu priključnih fuga okvira prozora i vrata, kao i za izolaciju. Izvrsno prianja na mnoštvo građevinsko uobičajenih podloga, kao npr. beton, zidove, kamen, žbuku, drvo, vlaknasti cement, metal i brojne plastični materijali (polistiren, PURtvrda pjena, poliester, tvrdi PVC).

Prednosti proizvoda

- Slabije naknadno ekspandirajuća
- Visoka zvučna i toplinska izolacija
- Dobra stabilnost dimenzija
- Obradiva na -10°C do +35°C
- Brza obrada zbog kratkih razdoblja stvrdnjavanja
- Visoka čvrstoća zbog visoke gustoće

Br. za naručivanje	Oblik isporuke	Sadržaj u ml	Sadržaj kartona za isporuku
396960 SI-HR	aerosol spremnik od bijelog lima	850	12 spremnika

FM355**Pjena za prozore niska
ekspanzija Perfect**

FM355 je slabije naknadno ekspandirajuća jednokomponentna poliuretanska pjena za ispunu priključnih fuga okvira prozora i vrata, kao i za izolaciju. Izvrsno prianja na mnoštvo građevinsko uobičajenih podloga, kao npr. beton, zidove, kamen, žbuku, drvo, vlaknasti cement, metal i brojne plastični materijali (polistiren, PURtvrda pjena, poliester, tvrdi PVC).

Prednosti proizvoda

- Slabije naknadno ekspandirajuća
- Visoka zvučna i toplinska izolacija
- Dobra stabilnost dimenzija
- Obradiva na -10°C do +35°C
- Brza obrada zbog kratkih razdoblja stvrdnjavanja
- Visoka čvrstoća zbog visoke gustoće

Br. za naručivanje	Oblik isporuke	Sadržaj u ml	Sadržaj kartona za isporuku
395824	aerosol spremnik od bijelog lima	880	12 spremnika

1K PUR pjene

FM190

Pjena za zaštitu od požara



Prednosti proizvoda

- Teško zapaljiva: B1, prema normi DIN 4102-T1 (P-NDS 04306)
- Visoka zvučna i toplinska izolacija
- Brza rezivost
- Otporno na truljenje, toplinu i vodu
- Beständig gegen Verrottung, Wärme und Wasser

Ova poliuretanska pjena je pogodna za ispunu i brtvljenje fuga sa zahtjevima zaštite od požara. Osim toga služi za izolaciju. Izvrsno prianja na mnoštvo građevinsko uobičajenih podloga, kao npr. beton, zidove, kamen, žbuku, drvo, vlaknasti cement, metal i brojne plastični materijali (polistiren, PUR tvrda pjena, poliester, tvrdi PVC).

Br. za naručivanje	Oblik isporuke	Sadržaj u ml	Sadržaj kartona za isporuku
334786*	reciklirajući spremnik od bijelog lima	750	12 spremnika

* s rukavicama

FM240

Pjena za bunare



Prednosti proizvoda

- Ispitivanje nepropusnosti od strane MFPA Leipzig prema normi DIN 4034, Dio 2.
- Dobra stabilnost dimenzija
- Otporno na truljenje, toplinu i vodu
- Brzo stvrdnjavanje

Ova jednokomponentna poliuretanska pjena posebno je prikladna za brtvljenje i spajanje prstena betonskih okna i spojeva utora. Izvrsno prianja na mnoštvo građevinsko uobičajenih podloga, kao npr. beton, zidove, kamen, žbuku, drvo, vlaknasti cement, metal i brojne plastični materijali (polistiren, PUR tvrda pjena, poliester, tvrdi PVC).

Br. za naručivanje	Oblik isporuke	Sadržaj u ml	Sadržaj kartona za isporuku
500541*	reciklirajući spremnik od bijelog lima	750	12 spremnika

* s rukavicama

FM710**2K-montažna pjena**

Ova dvokomponentna poliuretanska pjena je posebno pogodna za ispun šupljih prostora, kao i za izolaciju. Izvrsno prianja na mnoštvo građevinsko uobičajenih podloga, kao npr. beton, zidove, kamen, žbuku, drvo, vlaknasti cement, metal i brojne plastični materijali (polistiren, PUR tvrda pjena, poliester, tvrdi PVC).

Prednosti proizvoda

- Otporna na truljenje, toplinu, vodu i mnoge kemikalije
- Brza obrada zbog kratkog vremena stvrdnjavanja
- Visoka čvrstoća zbog visoke gustoće

Br. za naručivanje	Oblik isporuke	Sadržaj u ml	Sadržaj kartona za isporuku
334882*	aerosol spremnika bijelog lima	400	12 spremnika

* s rukavicama

FM790**2K- brza pjena za dovratnike**

Ova dvokomponentna poliuretanska brza pjena je posebno pogodna za montažu dovratnika i ispunu drvenih vrata. Izvrsno prianja na mnoštvo građevinsko uobičajenih podloga, kao npr. beton, zidove, kamen, žbuku, drvo, vlaknasti cement, metal i brojne plastični materijali (polistiren, PUR tvrda pjena, poliester, tvrdi PVC).

Prednosti proizvoda

- Dovratnici se nakon 20 min. mogu razuprijeti
- Brza montaža okvira vrata, bez pritisknog tlaka
- Razrezivo nakon 90 sekundi
- Obujam do 4,5 l
- Patentirana, savinuta mlaznica za prskanje

Br. za naručivanje	Oblik isporuke	Sadržaj u ml	Sadržaj kartona za isporuku
327933*	plastična kartuša	210	16 Kartuša

* s rukavicama

Posebni proizvodi

AA500

Građevinska disperzija



Plastična disperzija za poboljšanje morta i betona i stvaranje premosnica između starog i svježeg betona, kod spojnih premaza ili žbuke. AA500 se također koristi kao dodatak žbuki, ljepilima koja se nanose u tankom sloju mortu za popravke i poravnavanja, za proizvodnju podnih obloga otpornih na habanje i za poboljšanje vapnenih boja.

Prednosti proizvoda

- Poboljšava prijanjanje i obradivost
- Vrlo dobra podnošljivost

Br. za naručivanje	Sadržaj u kg	Sadržaj kartona za isporuku
395583	1,0	12 spremnika
395584	5,0	1 kanister
395585	10,0	1 kanister

IBRUCK
RAL
GÜTEZEICHEN



IBRUCK
RAL
GÜTEZEICHEN

IBRUCK
RAL
GÜTEZEICHEN



AB002

Izolacija sanduka za rolete



Izolacija sanduka roleta poboljšava zvučnu i toplinsku izolaciju sanduka roleta. Izolacija se može ugraditi u tvornici ili također naknadno u već ugrađeni sanduk s roletama.

Prednosti proizvoda

- Bez azbesta i vlakana
- Proizvodnja bez FCKW
- Izuzetna svojstva zvučne i toplinske izolacije
- Pločasti materijal jednostavan za montažu
- Teška folija bez uporabe olova

Br. za naručivanje	Dužina x širina x visina u mm	Ploče u kg	Sadržaj kartona za isporuku
303211	1.200 x 500 x 10	4	14 Ploča
303207	1.200 x 500 x 20	4	7 Ploča
303210	1.200 x 500 x 10	6	10 Ploča
303209	1.200 x 500 x 20	6	7 Ploča
303212	1.200 x 500 x 10	8	8 Ploča
303208	1.200 x 500 x 20	8	7 Ploča

Daljnje dimenzije na upit

AB801

Trake protiv buke

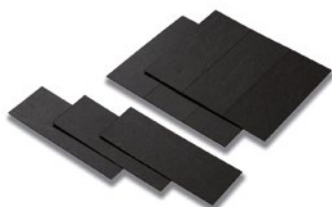

Trake protiv buke se upotrebljavaju za uklanjanje zujanja na metalnim prozorskim klupicama od aluminija, pocinčanog lima ili plemenitog čelika.

Prednosti proizvoda

- Jaka samoljepljivost
- Vrlo dobra zvučna izolacija

Br. za naručivanje	Širina x Debljina u mm	Dužina u m	Sadržaj kartona za isporuku Ukupno m
327355	30 x 1,2	1	320,00
327356	50 x 1,2	1	200,00
327357	80 x 1,2	1	120,00
327358	100 x 1,2	1	80,00
327359	120 x 1,2	1	80,00
327361	160 x 1,2	1	40,00
327363	500 x 1,2	1	40,00

Detaljne dimenzije na upit

FX760

Spojnicica za osiguranje od pada



FX760 je sustav pričvršćivanje ispitano od strane ETB-a, i pokriva sve montaže prozora koje osiguravaju od pada, kako u illbruckovom sustavu montaže ispred zida, tako i u klasičnoj montaži prozora unutar otvora. Nudi provjerenu sigurnost i može se koristiti u kombinaciji cjelokupnih uobičajenih materijala za okvire prozora sa svim građevnim materijalima za zidove – od betona do drveta.

Prednosti proizvoda

- ETB-Smjernica „Dijelovi građevine koji štite od pada
- DIN 18008-4 (ranije TRAV)
- DIN 1627 RC2 i RC3
- Dopušteno svijanje spojnicice do 30 mm (MPA-izvješće o ispitivanju)
- Izuzetna kombinacija s triplex+ i SP351 za još više sigurnosti

Br. za naručivanje	Opis	Dužina	Širina-fuga mm*	Debljina (mm)	Komada/Kartonu
500099	Spojnicica za osiguranje pada 8/170	170	8-30	2	20
500098	Spojnicica za osiguranje od pada 15/170	170	15-30	2	20
500100	Spojnicica za osiguranje od pada 8/270	270	8-30	2	20
500093	Spojnicica za osiguranje od pada 15/270	270	15-30	2	20

* Dopuštena ekscentričnost tereta ispitana do fuga od 30 mm (okazano na MPA-TU Braunschweig 1101/121/6)

PR003

Modelirani dio za klupicu prozora



Modelirani dio za prozorske klupice služi kao podloga za prozor i preuzima istovremeno unutarnju i vanjsku izolaciju, kao i termoizolaciju. Kroz svoje pomične površine polaganja je također i nosač vanjske i unutarnje prozorske klupice.

Modelirani dio za klupicu prozora mora biti individualno usklađen sa korištenim profilom prozora i određenom situacijom ugradnje. Navedene dimenzije služe samo kao orijentir.

Prednosti proizvoda

- Izolacija prozorskog parapeta
- Ne propušta zrak u skladu s EnEV
- Nepropan za padaline do 600 Pa

Br. za naručivanje	Opis	Sadržaj kartona za isporuku
303881*	Modelirani dio za klupicu prozora tip Uni	50 komada

* Individualna izrada dimenzija prema nacrtu kupca

** Dozvola svojstava materijala

PR013

Priključni profil



Priključni profil se sastoji od tvrde pjene od polistirena. Male je težine, lako se obrađuje i ima dobra termoizolacijska svojstva. PR013 služi za raspodjelu opterećenja prozora i istodobno preuzima termoizolaciju. Priključni profil se izrađuje kao konfekcijska roba za odgovarajući prozorski profil.

Prednosti proizvoda

- Raspodjela opterećenja 200 kg/m
- Alternativa u odnosu na konvencionalni PVC profil
- Visoka termoizolacija

Br. za naručivanje	Opis	Sadržaj kartona za isporuku
397446*	Priključni profil	50 komada

* Individualna izrada dimenzija prema nacrtu kupca

PR005

Žbuka za toplinsku izolaciju



Ova žbuka se primjenjuje u zatvorenim prostorima i na otvorenom za radove popravka na niši prozora, te za izradu glatkog premaza fuga prema zahtjevima DIN 4108, Dio 7, kao što je pogodno za postavljanje PR003 modeliranih dijelova prozorskih klupica i PR013 priključnih profila. Posebna vlakna i dodaci daju toplinskoizolacijskoj žbuci posebne karakteristike, kao što su smanjenje toplinskog premošćenja, velike debljine slojeva i optimalno ponašanje učvršćivanja. Specijalno se upotrebljava za moderne, maksimalno toplinski izolirane zidane građevine, različite usisne podloge i varirajuće debljine nanosa.

Prednosti proizvoda

- Brz razvoj čvrstoće
- Prijanjanje i lijepljenje sa čvrstom pjenom od polistirena
- Za fuge velike širine

Br. za naručivanje	Sadržaj u kg	Sadržaj kartona za isporuku
303770	20,0	1 vreća
309654	7,5	1 kanta



Sustav za montažu ispred zida

PR011

Ploča za montažu prozora



Tip sustava 1 za izbočine od 35 i 50 mm

Ukoliko je planirani položaj ugradnje prozora polovično u pozadinskom zidu, dolazi do problema s pričvršćenjem i brtvljenjem. Vijci za montažu prozora se ne mogu koristiti, jer su moraju vrlo čvrsto uvinuti u vanjski rub otvora osnovne konstrukcije zgrade – potrebni razmaci rubova nisu dovoljni. Za brtvljenje najčešće ostaje cca. 4 cm široka podloga za nanošenje. To je problem koji se može riješiti pomoću PR011 Ploče za montažu prozora. U tu svrhu se s vanjske strane lijepi ploča od 35 mm od materijala dovratnika. Ploča povećava površinu za polaganje brtvila, tako da se ono može zabrtviti jednostavno i pouzdano pomoću TP652 illmod trioplex+. Zbog podupirućeg djelovanja ploče za montažu prozora spojene vrlo čvrstim ljepljivom SP340 problem premalog razmaka rubova pri korištenju vijaka za okvire je riješen.

PR011 debljine 35 i 50 mm

Br. za naručivanje	Opis	Dužina x širina x visina u mm	Sadržaj paket u m
397290	Ploča za montažu prozora	1350 x 35 x 90	5,60
340406	Ploča za montažu prozora	1350 x 50 x 90	5,60

PR007

Dovratnik za montažu prozora



Tip sustava 2 za izbočinama od 90 mm

Inovativni PR007 sastoji se od mehanički visoko opteretivog konstrukcijskog materijala s dozvolom DIBt-a. Dovratnik se posebice iskazao prikladnim za optimalno pričvršćivanje i brtvljenje prozora kod kompozitnih termoizolacijskih fasada.

PR007 Izbočina 90 mm

Br.za naručivanje	Opis	Dužina x širina x visina u mm	Sadržaj paket	Metara u paketu
343070	Dovratnik za montažu prozora	1200 x 90 x 90	126 Stück	151,2
343071	Dovratnik za montažu prozora	1200 x 90 x 90	28 Stück	33,6
343072	Dovratnik za montažu prozora	1200 x 90 x 90	4 Stück	4,8

PR008

Izolacijski klin



Izolacijski klin za tip sustava 2

Korištenje PR008 izolacijskog klina koji je razvijen posebno za spajanje na naknadne radove povoljšava termoizolaciju.

PR008 izbočine od 90 mm

Br. za naručivanje	Opis	Dužina x širina x visina u mm	Sadržaj paketa	Metara u paketu
343067	Izolacijski klin	1200 x 82 x 82	126 komada	151,2
343069	Izolacijski klin	1200 x 82 x 82	28 komada	33,6
343068	Izolacijski klin	1200 x 82 x 82	4 komada	4,8

PR010

Kutnik za montažu prozora



Tip sustava 3 za izbočine od 120 - 200 mm

Ovaj kutnik L oblika od konstrukcijskog materijala s dozvolom DIBt-a prikladan je za izbočine do 200 mm. Dno kutnika (površina koja je položena na konstrukciju zgrade) široko je 120 mm i time nudi idealnu polugu za iznimno visoko preuzimanje tereta.

PR010 izbočine od 120 - 200 mm

Br. za naručivanje	Opis	Dužina x širina x visina u mm	Sadržaj paketa u m
398054	Kutnik za montažu prozora	1350 x 120 x 120	5,40
397286	Kutnik za montažu prozora	1350 x 140 x 120	5,40
397287	Kutnik za montažu prozora	1350 x 160 x 120	5,40
397288	Kutnik za montažu prozora	1350 x 180 x 120	5,40
397289	Kutnik za montažu prozora	1350 x 200 x 120	5,40

PR012

Izolacijski blok



Izolacijski blok za tip sustava 3

Izolacijski blok načinjen od WDV-polistirena razvijen je posebno za spajanje na naknadne radove te poboljšava termoizolaciju.

PR012

Br. za naručivanje	Opis	Dužina x širina x isina u mm	Sadržaj paketa u m
399009	Izolacijski blok	1000 x 70 x 70	4,00
397418	Izolacijski blok	1000 x 90 x 70	4,00
397419	Izolacijski blok	1000 x 110 x 70	4,00
397420	Izolacijski blok	1000 x 130 x 70	4,00
397421	Izolacijski blok	1000 x 150 x 70	4,00

Pažnja: Donje brtvilo mora biti zasegno naručeno sukladno planiranju, npr. ME500 TwinAktiv, ME501 TwinAktiv HI i FM230 Pjena za prozore+.

Pribor



1K PUR pjene mogu se obraditi pomoću pištolja. Korištenjem pištolja osiguravate optimalno otvaranje ventila. To će omogućiti željenu brzinu ispuštanja i potpuno pražnjenje spremnika. Kod obrade s pištoljem, dodatno preporučamo korištenje AA005 Zvezdaste mlaznice.

Za illbruckov ventil spremnik za PUR pjenu mogu se umjesto pištolja za PUR pjenu za obradu kao pjene za montažu koristiti AA210 cjevčice.

AA005

Zvezdasta mlaznica



AA005 Zvezdastu mlaznicu, nataknutu na prednju stranu pištolja.

Br. za naručivanje	Komada u setu	Sadržaj kartona za isporuke
325177	10 komada	1 set

AA210

Adapterska cjevčica



Zbog 2 u 1 ventila illbruckove 1K PUR pjene mogu se također koristiti i sa adapterskom cjevčicom.

Prednosti proizvoda

- Jednostavno i brzo, nataknuti, okrenuti i gotovo

Br. za naručivanje	Oblik isporuku	Sadržaj kartona za isporuke
392323	vrećica	6 komada
399716	kartona	50 vrećica

1K-pištolji

AA230

Pištolj za pjenu Basic



Ovaj Basic pištolj za 1K pjene idealan je za normalnu, jednostavnu uporabu.

Br. za naručivanje	Dimenzije mm	Sadržaj kartona za isporuku
391799	350 x 180 x 50	1 komad

AA234

Pištolj za pjenu Basic XS



Ovaj Basic pištolj XS za 1K pjene specijalno je prikladan za korištenje PU700.

Br. za naručivanje	Dimenzije mm	Sadržaj kartona za isporuku
329785	235 x 180 x 50	1 komad

AA250

Pištolj za pjenu Pro



Ovaj profesionalni pištolj za 1K pjene, od metala i termoplastičnog materijala, razvijen je specijalno za profesionalnu zahjevnu uporabu.

Br. za naručivanje	Dimenzije mm	Sadržaj kartona za isporuku
303747	350 x 210 x 50	1 komad

AA254

Pištolj za pjenu Pro XS



Ovaj profesionalni pištolj za 1K pjene prikladan je za korištenje PU700. Ekstra kratka cijev omogućuje kontroliranu i preciznu primjenu.

Br. za naručivanje	Dimenzije mm	Sadržaj kartona za isporuku
342805	235 x 210 x 50	1 komad

Daljnje dužine cijevi od 730 mm i 1180 mm na upit

AA270

Pištolj za pjenu Pro+



Ovaj visoko kvalitetni, profesionalni pištolj za 1K pjene, od metala i termoplastičnog materijala, razvijen je specijalno za profesionalnu, zahtjevnu uporabu. Najjednostavnije čišćenje i održavanje pomoću specijalnog sloja na metalnim dijelovima.

Br. za naručivanje	Dimenzije mm	Sadržaj kartona za isporuku
342226	350 x 210 x 50	1 komad

2K-pištolji

AA281

2K ručni pištolj za pjenu 200 Pro



Br. za naručivanje	Dimenzije mm	Sadržaj kartona za isporuku
340866	297 x 176 x 93	1 komad

Ovaj profesionalni pištolj za 2K pjene u kartušama, od metala i termoplastičnog materijala, razvijen je specijalno za zahtjevno korištenje FM790.

Pištolji za obradu za DG210

Br. za naručivanje	Naziv	Vrsta obrade	Sadržaj kartona za isporuku
342726	illbruck ručni pištolj 2K SBS 400 ml	ručna	1 komad
378020	illbruck pištolj na stlačeni zrak 2K SBS 400 ml	stlačeni zrak	1 komad

Dodatne cjevčice za miješanje za DG210

Br. za naručivanje	Naziv
378212	illbruck statična mješalica 2K SBS

Sredstvo za čišćenje

AA290

Sredstvo za čišćenje pištolja



Ovo sredstvo za čišćenje pištolja omogućava kroz nastavak za vijak pištolja i kroz ovješeni produžetak za ventil za sprej, kako čišćenje pištolja, tako i njegovih adaptera. Ovo sredstvo za čišćenje je posebno pogodno za uklanjanje nestvrdnute PUR pjene. Osim toga, može se upotrebljavati i za uklanjanje svježih ostataka boje, voska, masti, ulja i ljepila.

Prednosti proizvoda

- Visoko kvalitetno sredstvo za čišćenje za illbruck pištolje
- 2-struko primjenjiv na pištolju i kao sprej

Br. za naručivanje	Oblik isporuke	Sadržaj u ml	Sadržaj kartona za isporuku
334110	spremnik od bijelog lima	500	12 spremnika

AA292

Rupčići za čišćenje



Za uklanjanje neotvrdnutog bitumena, katrana, ulja, ljepila i materijala za brtvljenje. Osim toga uklanjaju tintu i boje markera s podloga i s ruku. Osim toga idealne su za čišćenje uređaja za obradu i alata.

Prednosti proizvoda

- Savršeno za čišćenje
- Njeguje kožu
- Otapa prljavštinu

Br. za naručivanje	Oblik isporuke	Sadržaj	Sadržaj kartona za isporuku
334834	plastični spremnik	100 rupčića	6 spremnika

Pribor za ljepila i brtvila

Pištolji za ljepilo i brtvila

AA853

Ručni pištolj za kartušu 310 Pro



Standardni ručni pištolj za kartuše za ljepila i brtvila.

Br. za naručivanje	Dimenzije mm	Sadržaj kartona za isporuku
342801	332 x 213 x 59	1 komad

AA873

Ručni pištolj 310 Ultra



Visoko kvalitetni, profesionalni ručni pištolj za kartuše ljepila i brtvila, s vrlo visokim rokom trajanja.

Br. za naručivanje	Dimenzije mm	Sadržaj kartona za isporuku
335375	355 x 217 x 65	1 komad

AA916

Akumulatorski pištolj 10.8 600 Combi



Visoko kvalitetni, profesionalni akumulatorski pištolj za ljepila i brtvila u cjevastim vrećicama od 600 ml.

Br. za naručivanje	Dimenzije mm	Sadržaj kartona za isporuku
398339	600 x 277 x 80	1 komad

Daljnje dužine cijevi od 730 mm i 1180 mm na upit

AA954

Ručni pištolj HVS 400



Visoko kvalitetni, profesionalni ručni pištolj za obradu ljepila i brtvila u cjevastim vrećicama od 400 ml.

Br. za naručivanje	Dimenzije mm	Sadržaj kartona za isporuku
342802	450 x 213 x 68	1 komad

AA925

Pneumatski pištolj 600 Combi



Visoko kvalitetni, profesionalni pneumatski pištolj za obradu ljepila i brtvila u cjevastim vrećicama od 600 ml.

Br. za naručivanje	Dimenzije mm	Sadržaj kartona za isporuku
340675	464 x 251 x 69	1 komad

AA926

Pneumatski pištolj 600 Combi



Visoko kvalitetni, profesionalni pneumatski pištolj za obradu ljepila i brtvila u cjevastim vrećicama od 600 ml.

Br. za naručivanje	Dimenzije mm	Sadržaj kartona za isporuku
335482	464 x 251 x 69	1 komad

AA956

Ručni pištolj 600 PRO Combi



Visoko kvalitetni, profesionalni ručni pištolj za obradu ljepila i brtvila u cjevastim vrećicama od 600 ml.

Br. za naručivanje	Dimenzije mm	Sadržaj kartona za isporuku
342803	484 x 213 x 68	1 komad

AA976

Ručni pištolj 600 Ultra Combi



Visoko kvalitetni, profesionalni ručni pištolj za obradu ljepila i brtvila u cjevastim vrećicama od 600 ml s vrlo visokim rokom trajanja.

Br. za naručivanje	Dimenzije mm	Sadržaj kartona za isporuku
329243	484 x 213 x 69	1 komad

Daljnji pištolji za obradu spremnika od 400 ml ili specijalnih 2K-sustava u pojedinom slučaju mogu biti isporučeni na zahtjev.

Sredstvo za zaglađivanje

AA300

Sredstvo za zaglađivanje-koncentrat

Koncentrat sredstva za zaglađivanje prikladno je specijalno za zaglađivanje gornjih površina illbruckovih brtvila.



Prednosti proizvoda

- pH-neutralan
- Gotovo neosjetan miris

Br. za naručivanje	Sadržaj u l	Sadržaj kartona za isporuku
394791	1	12 boca

AA301

Sredstvo za zaglađivanje – sprej

Sredstvo za zaglađivanje u spreju je prikladno specijalno za zaglađivanje gornjih površina illbruckovih brtvila. AA301 je na raspolaganju već spremno za primjenu u boci sa štrcaljkom. Dodatno razrjeđivanje s vodom nije potrebno.



Prednosti proizvoda

- pH-neutralan
- Gotovo neosjetan miris

Br. za naručivanje	Sadržaj u ml	Sadržaj kartona za isporuku
394792	750	12 boca sa štrcaljkom

AA311

Set za zaglađivanje fuga

Ovaj multifunkcijski set za zaglađivanje fuga u različitim izvedbama s kutnim ili oblim oblicima omogućuje jednostavno zaglađivanje svih illbruckovih brtvila, kao npr. hibridnih, silikonskih, akrilnih, sukladno postojećim propisima. Za formiranje kuteva pod 45°, okruglih oblika ili skidanje rasteljivih fuga ponajprije u sanitarnim prostorijama i s većom vlagom zraka, kao npr. kupaonice, zahodi, tuševi, kuhinje, sanitarna područja, balkoni, mljekare itd.



Kutne šablone:

- kut od 90°, 3 mm promjer
- kut od 45° od 5 i 6 mm
- kut od 45° od 8 i 10 mm

Okrugle šablone:

- 4 und 6 mm
- 8 und 10 mm
- 12 und 14 mm

Prednosti proizvoda

- Nije potrebna vremenski osjetljivo i skupo rubno lijepljenje
- Stabilan u pogledu oblika i rubova
- Fleksibilan, robustan i otporan na kiselinu

Br. za naručivanje	Oblik isporuke	Inhalt Lieferkartona
397566	okrugle šablone	24 kom
397568	kutne šablone	24 kom
397569	okrugle i kutne šablone	svaki 12 komada

AA400

Odstranjivač plijesni

Specijalni preparat za uklanjanje naslaga zaprljanja, kao i plijesni i algi u zatvorenim prostorijama i sanitarnim područjima. Primjenjivo na zidovima, silikonskim fugama, drvu, većini plastičnih i organski zaprljanih fuga na keramičkim pločicama.



Prednosti proizvoda

- Uklanja plijesan i otklanja neugodne mirise trajno i pouzdano
- Djeluje dezinfekcijski
- Podnošljivo za većinu podloga

Br. za naručivanje	Sadržaj u ml	Sadržaj karton za isporuku u kom
340057	500	12 boca sa štrcaljkom

Temeljni premazi

AT105

Silikonski temeljni premaz za neupijajuće podloge

Jednokomponentni temeljni premaz (za bolje prijanjanje), koji se poglavito primjenjuje na posebno NE-upijajućim podlogama.



Br. za naručivanje	Sadržaj u ml	Sadržaj kartona za isporuku u komadima
378184	500	12 spremnika
378183	125	12 spremnika

AT101

Silikonski temeljni premaz za upijajuće podloge

Jednokomponentni temeljni premaz na temelju akrilne silikonske smole. Koristi se za premaz na upijajućim podlogama.



Br. za naručivanje	Sadržaj u ml	Sadržaj kartona za isporuku
378178	500	12 spremnika

AT140

Hibridni temeljni premaz

AT140 Temeljni premaz ima zadaću poboljšati prijanjanje (adheziju) između upijajućih prijanjajućih površina i brtvila fuga. Kod brojnih različitih materijala s kojima illbruck brtvila dolaze u kontakt, kao i površina vrlo promjenjivih svojstava, javlja se potreba za korištenjem prethodnih premaza pojedinih grupa materijala.



Br. za naručivanje	Sadržaj	Sadržaj kartona za isporuku
399375	500 ml	3 spremnika
378188	500 ml	12 spremnika
380625	5 l	1 kanistera

AT150

Hibridni temeljni premaz

AT150 Temeljni premaz ima zadaću poboljšati prijanjanje (adheziju) između upijajućih prijanjajućih površina i brtvila fuga. Kod brojnih različitih materijala s kojima illbruck brtvila dolaze u kontakt, kao i površina vrlo promjenjivih svojstava, javlja se potreba za korištenjem prethodnih premaza pojedinih grupa materijala.



Br. za naručivanje	Sadržaj u ml	Sadržaj kartona za isporuku
378342	500	12 spremnika

PR101

PU-okrugla vrsvica



PR101 Okrugla traka PU prikladan je materijal za stražnju ispunu fuga svake vrste, posebice za fuge različitih širina, budući da profil dopušta viši stupanj promjene oblika pod pritiskom.

Prednosti proizvoda

- Viši stupanj promjene oblika pod pritiskom
- Široko područje primjene
- Visoka otpornost na kompresiju

Br. za naručivanje	Okrugla traka Ø u mm	Dužina pojedine trake u m	Sadržaj kartona za isporuku u komadima
303966	15	1,00	800
303967	20	1,00	450
303968	25	1,00	350
303969	30	1,00	200
303970	40	1,00	120
303971	50	1,00	90

PR102

PE-okrugla vrsvica



Ova okrugla traka za ispunu služi za naknadno punjenje građevinskih razdjelnih fuga, spojnih fuga, izolacije profilnog stakla itd. u zatvorenim prostorima i na otvorenom.

Prednosti proizvoda

- Sa zatvorenim ćelijama prema normi DIN 18540
- B2 (normalne zapaljivosti), ispitano prema DIN 4102, Dio 1
- Odbija vodu

Br. za naručivanje	Ø/Promjer u mm	Dužina pojedine trake u m	Sadržaj kartona za isporuku u komadima	Jedinica ambalaže
304134	6	1500,00	1 beskrajna traka	velika ambalaža
304126	10	600,00	1 beskrajna traka	velika ambalaža
304127*	15	250,00	1 beskrajna traka	velika ambalaža
304128*	20	150,00	1 beskrajna traka	velika ambalaža
304129*	25	100,00	1 beskrajna traka	velika ambalaža
304130*	30	80,00	1 beskrajna traka	velika ambalaža
304132*	40	2,00	120 m	velika ambalaža
304133*	50	2,00	84 m	velika ambalaža
396169**	6	6,00	15 vrećica	6 m vrećica
396171**	10	6,00	10 vrećica	6 m vrećica
396105***	15	6,00	10 vrećica	6 m vrećica
396106***	20	6,00	7 vrećica	6 m vrećica
396107***	25	6,00	5 vrećica	6 m vrećica
315844	6	50,00	1 traka	kartonska kutija
391833	10	50,00	1 traka	kartonska kutija
320948	15	50,00	1 traka	kartonska kutija
320949	20	50,00	1 traka	kartonska kutija

* sa središnjom šupljinom

** u foliji + info

*** sa središnjom šupljinom, u foliji + info

TN133

PE-okrogla vrsvica

Br. za naručivanje	Ø/Promjer u mm	Dužina pojedine trake u m	Sadržaj kartona za isporuku u komadima
391678	6	1,00	100
391565	8	1,00	100
391686	10	1,00	100
391685	12	1,00	100
391684	15	1,00	100
391683	20	1,00	50
391682	25	1,00	50
391681	30	1,00	50
391680	40	1,00	50
391679	50	1,00	50

ME540

TwinAktiv prozorski kutnik - udubljeni

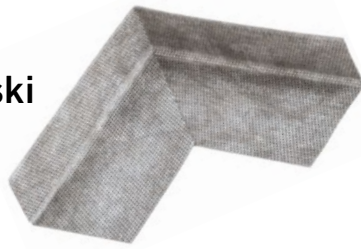

i3

Ovaj specijalno prethodno proizvedeni prozorski kutnik od u pogledu vlage varijabilne TwinAktiv folije su jednostavno, brzo i sigurno brtvljenje u području kuteva između prozora i zida, kojeg je moguće koristiti u zatvorenim prostorima i na otvorenom. Ima se koristiti dgovarajući temeljni premaz.

Prednosti proizvoda

- Jednostavnija i brža montaža
- Ušteda na vremenu
- Moguće koristiti u zatvorenim prostorima i na otvorenom
- Moguće prekriti žbukom
- Varijabilan u pogledu vlage
- Odgovara preporukama RAL-Smjernica
- Za montažu

Br. za naručivanje	Dimenzije (dužina kraka x dužina kraka x podignut dio) u mm	Sadržaj komada / vrećici	Sadržaj kartona za isporuku
395381	100 x 100 x 25	4	20 vrećica

ME901

Butilni & bitumenski temeljni premaz



Temeljni premaz služi kao posrednik za prijanjanje i podloga za optimalnu predobradu površina prijanjanja kod obrade illbruck butilnih i bitumenskih traka.

Prednosti proizvoda

- Optimalno učvršćenje
- Lagano učvršćivanje površine
- Kratko vrijeme sušenja

Br. za naručivanje	Sadržaj u l	Sadržaj kartona za isporuku
304180	1	12 spremnika
302611	5	1 kanister

ME902

Butilni & bitumenski temeljni premaz za prskanje



Temeljni premaz služi kao posrednik za prijanjanje i podloga za optimalnu predobradu površina prijanjanja kod obrade illbruck butilnih i bitumenskih traka.

Prednosti proizvoda

- Nanosi se prskanjem
- Lagano učvršćivanje površine
- Kratko vrijeme sušenja
- Optimalno učvršćenje

Br. za naručivanje	Oblik isporuke	Sadržaj u ml	Sadržaj kartona za isporuku
309707	spremnik sa sprejem	500	12 spremnika

ME904

Butilni & bitumenski eko temeljni premaz



Temeljni premaz služi kao posrednik u prijanjanju za podloge za predobradu građevinski uobičajenih podloga, kao npr. zidova, drva, ploča od drvenih vlakana, podnih ploča, kod obrade illbruckovih butilnih i bitumenih traka, ev. kao posrednik u prijanjanju samoljepljivih traka.

Prednosti proizvoda

- Bez otapala
- Lagano učvršćivanje površine
- Kratko vrijeme odzračivanja (kod upijajućih podloga može se ljepljiva traka položiti također u vlažni temeljni premaz)
- Optimalno učvršćenje

Br. za naručivanje	Oblik isporuke	Sadržaj u l	Sadržaj kartona za isporuku
315615	spremnika	1	6 spremnika
313914	kanister	5	2 kanister

AT115

Sredstvo za čišćenje

Blago sredstvo za čišćenje i otklanjanje masnoća sa osjetljivih površina kao npr. plastičnog materijala, lakiranih i prahom obloženih građevinskih dijelova, ali i metala.



Br. za naručivanje	Boja	Sadržaj u l	Sadržaj kartona za isporuku
377763	prozirna	1	10 spremnika

AT200

Sredstvo za čišćenje

Sredstvo za čišćenje na bazi acetona, pogodno za čišćenje i odmašćivanje. Čišćenje rubova i ljepljivih površina. Ne sadržava otapala i ne otapa osjetljive dijelove plastike.



Br. za naručivanje	Sadržaj u l	Sadržaj kartona za isporuku
378189	1	10 spremnika
378190	5	1 kanistera

AT120

Ljepljivo silikonsko sredstvo za čišćenje neupijajuće površine

AT120 je ljepljivo sredstvo za čišćenje (Washprimer) za sva illbruckova silikonska ljepila i brtvila, koje postiže kako uklanjanje, tako i obradu gornjih površina koja osigurava bolje prianjanje na neupijajućim površinama (npr. metal, plastika, staklo).



Br. za naručivanje	Sadržaj u ml	Sadržaj kartona za isporuku
378186*	125	12 spremnika
378187*	500	12 spremnika

* Na upit (nije roba na skladištu)

AT160

Sredstvo za površinsko čišćenje za hibridna ljepila i brtvila (SP...)

AT120 je ljepljivo sredstvo za čišćenje (Washprimer) za sva illbruckova silikonska ljepila i brtvila, koje postiže kako uklanjanje, tako i obradu gornjih površina koja osigurava bolje prianjanje na neupijajućim površinama (npr. metal, plastika, staklo).



Br. za naručivanje	Sadržaj u ml	Sadržaj kartona za isporuku
380655	500	12 spremnika

AB005

illmod škare



Za jednostavno i precizno rezanje illbruck traka za brtvljenje fuga.

Br. za naručivanje	Sadržaj kartona za isporuku
303982	1 komad

Pojedinačno pakiranje s EAN-kodom

Br. za naručivanje	Sadržaj kartona za isporuku
340884	1 komad

AB006

illmod poveznice



Na ovaj se način načete role traka za brtvljenje fuga mogu trajno zaštititi od širenja. Za širine fuga veće od 30 mm.

Br. za naručivanje	Sadržaj kartona za isporuku
391116	2 komada

AB007

illmod spojnice



Na ovaj se način načete role traka za brtvljenje fuga za širine fuga do 30 mm na taj način povezati u kratkom vremenu.

Br. za naručivanje	Sadržaj kartona za isporuku
303983	1 komad

Pojedinačno pakiranje s EAN-kodom

Br. za naručivanje	Sadržaj kartona za isporuku
340883	2 komada

AB008

Škare za letvice



Za precizno rezanje i otpuštanje illbruck letvica.

Prednosti proizvoda

- Precizno rezanje
- Lagano rezanje kroz integrirani prijenos
- S graničnikom pod 90°

Br. za naručivanje	Sadržaj kartona za isporuku
304000	1 komad



Kompas proizvoda

Brtvila

FA101	Silikon za prozorske i priključne fuge
FA150	Premium građevinski silikon
FA151	Građevinski silikon
FA801	Silikon za prozore
FA850	Silikon za staklene fasade
FA870	Silikon za prirodni kamen
FA880	Silikon za prirodni kamen mat
GS202	Silikon za prehrambenu industriju
GS231	Silikon za sanitarije Saniflex
LD701	Strukturni akril
LD702	Akril
LD703	Moler akril
LD705	Akril za spojeve povezanih konstrukcija
OS111	Ljepila i brtvila
OS201	Set za prozor
OS700	Silikon za plastiku
SP510	Brtvilo za fuge na dodacima
SP520	Brtvilo za fasade
SP525	Brtvilo za fuge u visokogradnji
SP540	Brtvilo za podne fuge
SP560	Brtvilo za suhu gradnju
SP925	Brtveni premaz

Trake za brtvljenje

Trake za brtvljenje fuga

TP001	illmod i
TP300	illac
TP600	illmod 600
TP601	illmod a
TP602	illmod max
TP610	illmod eco

Certifikati			Prozor						Krov		Fasada						Izgradnja interijera											
RAL-certifikat	EC1, EC1PLUS, EC1PLUS R	i3	Izvana	U sredini	Unutra	Zid 1-slojni	VWMS i WDV	Drveni okvir	Zid 2-slojni			Staklo	Metal	Prirodni kamen	Klinker	Beton	Miješana fasada	Pod	Suha gradnja	Sanitarije	Specijalne primjene	Primjena na otvorenom						
	•	•	•		•	•	•	•	•		•	•		•		•	•		•	•	•	•						
						•					•	•		•		•	•		•		•	•						
											•		•		•		•				•	•						
			•		•	•	•	•	•		•											•	•					
											•	•					•					•	•					
•	•													•		•	•				•	•						
•														•		•	•					•	•					
																					•		•					
																				•			•					
	•				•																	•	•					
					•																	•	•					
													•										•	•				
																							•	•				
																								•	•			
																									•	•		
																										•	•	
																											•	•



Trake za brtvljenje

Multifunkcijske trake za brtvljenje

- TP021** illmod duo RK
- TP651** illmod trioplex FBA
- TP652** illmod trioplex+
- TP653** illmod trioplexX
- TP658** illmod trioplex SFI

Neimpregnirane trake za brtvljenje

- TN126** Elastična traka s izoliranim ćelijama
- TN136** Sigurnosna traka za ostakljivanje
- TN553** Izolacijska traka i traka za smanjenje vibracija LR

Folije

Krovne folije

- ME002** Parna brana eko
- ME004** Parna brana za sanaciju
- ME021** Podložna pokrovnna folija eko

Folije za prozore i fasadu

- ME010** Folija za fasadu Premium B1
- ME011** Eko folija za fasadu
- ME110** Folija za sve vremenske prilike
- ME210** EPDM folija
- ME220** EPDM folija
- ME322** Unutarnja prozorska folija VV
- ME323** Vanjska prozorska folija VV
- ME350** Unutarnja prozorska folija VV
- ME351** Vanjska prozorska folija VV
- ME522** Unutarnja prozorska folija ALU

TwinAktiv folije

- ME500** TwinAktiv
 - ME501** TwinAktiv HI
 - ME508** TwinAktiv VV
-

e eine weite Rei



MOTEL ONE

Butil- i bitumen trake

ME104 Bitumenska aluminijska traka

ME402 Butil aluminijska traka

ME403 Butilna traka

ME404 Butilna flis traka

ME410 Prozorska butilna traka

Ljepljive trake

ME315 Ljepljiva traka F

ME316 Ljepljiva traka F

ME317 Ljepljiva traka KP

Ljepila

CT113 Ljepilo za EPDM folije

CT600 Kontaktno ljepilo

DG210 Ljepilo za ostakljivanje s trenutnim prijanjanjem

FA940 Ljepilo za ogledala

MT011 Eko montažno ljepilo

OT015 Ljepilo za EPDM folije

OT301 Ljepilo za folije – rubna pasta

PU014 Konstrukcijsko ljepilo Multi

PU010 EPS ljepilo

PU020 Ljepilo za izolacijske ploče

PU700 Ljepilo za kamen i drvo

SP025 Eko ljepilo za prozorsku foliju

SP030 Kristalno prozirno brtveno ljepilo

SP050 Univerzalno ljepilo

SP340 Ljepilo s trenutnim lijepljenjem

SP350 Ljepilo s trenutnim lijepljenjem Plus

SP351 Ljepilo za montažu prozora

Certifikati	Prozor						Krov	Fasada					Izgradnja interijera					
	RAL-certifikat EC1, EC1PLUS, EC1PLUS R i3	Izvana	U sredini	Unutra	Zid 1-slojni VWMS i WDV	Drveni okvir	Zid 2-slojni		Staklo	Metal	Prirodni kamen	Klinker	Beton	Miješana fasada	Pod	Suha gradnja	Sanitarije	Specijalne primjene
								•		•							•	•
						•			•	•			•				•	•
								•					•		•		•	
	•		•	•	•	•	•										•	
	•					•				•			•		•			•
	•					•				•			•		•			•
	•					•				•			•		•			•
		•	•	•	•		•				•	•	•	•	•		•	•
								•							•			
		•	•	•					•	•							•	•
	•											•	•	•	•		•	•
	•	•	•	•	•	•	•								•		•	•
																	•	
		•	•	•	•	•	•			•	•	•	•	•	•	•	•	•
		•	•	•	•	•	•			•	•	•	•	•	•	•	•	•
	•	•	•	•	•	•	•			•	•	•	•	•	•	•	•	•



Letvice

- TR450** Prozorska letvica roleta s unutarnje strane
- TR460** Prozorska letvica roleta s vanjske strane
- TR510** illmod i-ravna letvica
- TR520** illmod i-letvica s komorama

Pjene

- FM190** Pjena za zaštitu od požara
- FM210** Pjena za prozore
- FM310** Basic pjena all season
- FM315** Basic MAXX pjena all season
- FM330** Pjena za prozore & fasade+
- FM343** Prozorska pjena niska ekspanzija
- FM355** Pjena za prozore niska ekspanzija Perfect
- FM230** Prozorska pjena +
- FM240** Pjena za bunare
- FM710** 2K- montažna pjena
- FM790** 2K- brza pjena za dovratnike

Ostali proizvodi

- PR003** Modelirani dio za klupicu prozora
- PR005** Žbuka za toplinsku izolaciju
- PR013** Priključni profil
- PR101** Okrugla traka PU
- PR102** Okrugla traka PE
- AA500** Građevinska disperzija

Sustavi

- SY001** Sustav montaže ispred zida

Certifikati			Prozor						Krov	Fasada						Izgradnja interijera					
RAL-certifikat	EC1, EC1PLUS, EC1PLUS R	i3	Izvana	U sredini	Unutra	Zid 1-slojni	VWMS i WDV	Drveni okvir	Zid 2-slojni		Staklo	Metal	Prirodni kamen	Klinker	Beton	Miješana fasada	Pod	Suha gradnja	Sanitarije	Specijalne primjene	Primjena na otvorenom
•	•	•			•	•	•	•	•												
•	•	•	•			•	•	•	•												•
					•	•	•	•	•											•	
					•	•	•	•	•											•	
					•															•	
					•															•	
					•															•	
					•															•	
					•															•	
•	•	•			•	•	•	•	•											•	
																				•	•
																				•	
																				•	
																				•	
																				•	
																				•	
																				•	
																				•	
																				•	
																				•	
																				•	
•	•	•	•	•	•	•	•	•	•											•	•

Od A do Z

Stručni pojmovi za područje prozora, fasada, izgradnje interijera i krovova

Trošenje

Promjena na gornjoj površini brtvila prouzročena trljanjem ili drugim mehaničkim zahtjevnostima. Postaje vidljiva gubitkom mase ili gubitkom sjaja gornje površine.

Brtvljenje

Nanošenje materijala u fugu / povezanje konstrukcije, koje su prikladne za sprječavanje prodiranja vode, zraka, zvuka između građevinskih elemenata i dijelova građevine te istovremeno trajno uklanjanje pomicanja istih ili različitih dijelova građevine (DIN EN 26927:1990).

Zračna nepropusnost

-> Nepropuštanje zraka

Podnosivost premaza

Svojstvo brtvila zabrtviti dijelove građevine koji su premazani sredstvima za premazivanje bez štetnog povratnog djelovanja. To u jednakoj mjeri vrijedi i za kasniji kontakt s kasnijim premazima dijelova građevine premazima (DIN 52460:2000). Napomena: podnosivost premaza nije jednaka premazivosti.

Brzina stvrdnjavanja

Vremensko razdoblje u kojem špricom nanoseno brtvilo postiže svoju funkcionalno, izreagirano konačno stanje. Brzina stvrdnjavanja je u velikoj mjeri ovisna o postojećoj vlažnosti zraka i temperaturi. Podatak o brzini stvrdnjavanja u podacima o proizvodu odnosi se na ispitivanje pri normalnoj klimi (23 °C i 50 % rel. vlažnosti)

Klase građevinskih materijala

(prema ponašanju u požaru)

Građevni materijali se dijele prema njihovom ponašanju u požaru u razrede:

A nezapaljiv građevinski materijal
A1 nezapaljiv – građevinski materijali bez ikakvih organskih sastavnih dijelova
A2 nezapaljiv – ali s djelomično organskim sastavnim dijelovima

B zapaljivi građevinski materijal

B1 teško zapaljivi

B2 normalno zapaljivi

B3 lako zapaljivi

Kao građevinski materijali se ovdje također podrazumijevaju materijali u obliku ploča ili staza, kompozitni materijali, oplate, izolacijski materijali ili premazi.

Materijali klasifikacije B3 ne smiju se koristiti u visokogradnji. Razred građevinskih materijala B2 ili viši mora biti dokazan potvrdom o ispitivanju ili dozvolom, ili svrstan u normirane građevinske materijale u normi DIN 4102. Ograničenja, npr. za razred građevinskih materijala B2, utvrđeni su u pravilnicima saveznih zemalja.

Pažnja! Razredi građevinskih materijala ne daju informaciju o tome, kako se dio građevine ponaša u konstrukciji (->razredi otpornosti na požar).

Novčane kazne

U slučaju kršenja propisa Zakona o uštedi energije (EnEV) investitori mogu biti kažnjeni novčanom kaznom do 50.000 €. Izvršna poduzeća, koja zanemaruju svoje obveze dokazivanja i prijavljivanja (hotimično ili zbog nepromišljenosti), kaznit će se novčanom kaznom do 5.000 €.

Zaštita od upijanja para (folija)

Folija s definiranim otporom na difuziju vodene pare, koja sprječava prodiranje vlage iz zraka u unutrašnjosti prostorije u termoizolaciju zgrade (Sd-vrijednosti između 0,5 do 1500 m).

Nepropusno na paru

I otpor na difuziju vodene pare iskazuje koliko snažno građevinski materijal sprječava difuziju (širenje) vodene pare te se mjeri pomoću mjerne jedinice otpora na difuziju vodene pare, broja μ . Što je veći broj μ , to je građevinski materijal nepropusniji na vodenu paru. Građevinski dijelovi vrijede kao nepropusni na vodenu paru od Sd-vrijednosti od 1500 m.

Barijera protiv pare

Barijere protiv pare su slojevi nepropusni na paru sa sd-vrijednošću većom od 1500 m praktički potpuno nepropusni na paru. Pojam barijera protiv pare ponekad se koristi kao sinonim za zaštita od upijanja pare.

Trajna elastičnost

Brtvljenje, koje izjednačava pomicanje građevine u fugama. Svako brtvljenje je različito prema elastičnosti. Brtvila tijekom protoka vremena gube na elastičnosti. U faktore koji na to utječu spadaju između ostalog UV zrake, toplina, pomicanje fuga i premazi gornjih površina.

Vrijednost vlačnog naprezanja

Mjerna jedinica za naprezanje, koje brtvilo pri određenom naprezanju prenosi na ljepljive površine. Podloge s manjom vlačnom čvrstoćom stoga zahtijevaju brtvila s nižom vrijednošću vlačnog naprezanja (e-modul).

Brtvilo

Materijal za brtvljenje u obliku paste za brtvljenje fuga. Mora ispunjavati dva osnovna preduvjeta: pokazati adheziju (prianjanje) za dijelove građevine koji se imaju zabrtviti i koheziju (unutarnja čvrstoća), koja opisuje otpor protiv pucanja brtvila.

Dubina brtvila

Debljina brtvila u fugi. U visokogradnji bi trebala iznositi oko polovice širine fuge, no minimalno 10 mm.

Norma DIN 4108

Debljina brtvila u fugi. U visokogradnji bi trebala iznositi oko polovice širine fuge, no minimalno 10 mm.

Norma DIN 18540

Ova je norma važeća za elastična brtvila za fuge s 25 %-tnim dopuštenim cjelokupnim deformacijama (ZGV), kao i za izradu fuga vanjskih zidova i njihovo brtvljenje s brtvilom za fuge. Važeća je za fuge na vanjskim zidovima između

građevinskih dijelova od „in-situ“ betona i/ili gotove dijelove od betona sa zatvorenom strukturom, kao i neožbukane zidovima i/ili prirodnim kamenom. Ova norma ne važi za fuge između dijelova građevine od poroznog betona, fuge, koje dolaze u doticaj sa zemljom i ne dolazi u obzir za fuge koje razdvajaju zgrade.

Norma DIN 18542

Norma o brtvljenju fuga na vanjskim zidovima s impregniranim trakama za brtvljenje fuga, koja raspodjeljuje normu u grupe zahtjevnosti BG1/BG2/BGR; nova verzija iz 2009. godine.

Otvorenost za difuziju

Sd-vrijednost je ispod 0,5 m / moguće je isušivanje pomoću ovog proizvoda.

Nizak stupanj emisije

Često u skladu s EC1PLUS Ovi proizvodi ispuštaju iznimno nizak stupanj emisija u zrak u prostoriji. Stupnjevani su u skladu sa Smjernicama Gütegemeinschaft GEV (najstrožiji sustav procjene za ljepila i instalacijske materijale). Ima se predočiti pri zgradama koje imaju DGNB certifikat.

EnEV

Zakonski propis koji je važeći na području Savezne Republike Njemačke, čija je prva verzija stupila na snagu 2002. godine. EnEV propisuje građevinsko-tehničke standarde za energetska učinkovitost stambenih zgrada, uredskih zgrada i (ograničeno) proizvodnih postrojenja. Kod novih projekata je njihovo pridržavanje obavezno, kao i pri građevinskim mjerama na postojećim zgradama. Donesene su nove verzije EnEV 2004., 2007. i 2009. godine. Sa svakom novom verzijom su standardi sve stroži. Aktualizirana verzija je EnEV 2014. EnEV § 6. propisuje nepropusnost zraka uz pridržavanje minimalne razmjene zraka.

Eksterni nadzor

Građevinski proizvodi razreda reakcije na požar B1 i brtvila, koja odgovaraju normama kvalitete poput norme DIN 18540, u redovitim se vremenskim razmacima ispituju od strane neutralnih nadzornih gremija u pogledu pridržavanja zahtjeva kvalitete. Isto vrijedi, prema normi DIN 18542, za trake za brtvljenje fuga kategorije BG1.

.Fuga

Planirani otvor između dijelova građevine, kako bi se spriječila pucanja zbog naprezanja i apsorbiralo pomicanje (DIN 52460:2000).

Širina fuga

Razmak između rubova fuga (DIN 52460:2000).

Rubovi fuga

Bočne granice širine fuga (DIN 52460:2000).

Materijal za stražnju ispunu

Nanosi se u prostor fuge iza brtvila, kako bi se dubina fuga ograničila u skladu s normom DIN 18540 i kako bi poledina brtvila dobila propisani oblik (DIN EN 26927:1990).

Poprečne letvice

Letvice postavljene okomito u odnosu na podložne daske, kako bi se kod krovova uvijek ostvario određeni razmak između krovne ljepenke, podložne pokrovne staze ili krovne i fasadne podloge. Također i u suhoj gradnji je kod podkonstrukcije spuštenih stropova i zidnih obloga poprečnih letvica. U izgradnji krova poprečne letvice su smještene od sljemena do strehe krova, letvice su položene na daske. Krovne letvice, koje nose krovni pokrov, se potom čavlima pričvršćuju poprečno na poprečne letvice.

Prema strukovnim pravilima za krovne pokrove je kod potkrovnih slojeva, krovne zaštite ili krovne podloge (nepropusno na kišu) nužan razmak od minimalno 24 mm debljine između

potkrovnog sloja i krovnog pokrova. Razmak se smatra nužnim, kako bi se osiguralo otjecanje vode koja je probila do potkrovnog sloja i kako bi se osigurala prozračnost pokrova. Poprečne letvice pružaju mogućnost provedbe ovog razmaka.

Nepropusnost zraka

Kvaliteta zgrada, utvrđena u normi DIN 4108-7 i EnEV § 6.: zgrada se – u svrhu smanjenja energetske gubitaka – ima izvesti na način, da fuge budu zabrtvljene trajno nepropusno na zrak u skladu s posljednjim priznatim tehničkim dostignućima. Fuge se stoga imaju uzeti u obzir već u fazi planiranja. U svrhu osiguravanja nepropusnosti zraka svi uključeni u gradnju imaju voditi računa o brižnom planiranju, raspisivanju natječaja, izvedbi i usklađenju radova. Prema EnEV cjelokupna površina koja okružuje zgradu i prenosi toplinu mora biti trajno nepropusna na zrak – ne samo fuge.

Ispis dimenzija

Ispis definiranog rastera na foliju u svrhu pojednosavljenja i ubrzanja montaže letvica.

Minimalna izmjena zraka

Izmjena zraka, koja je nužna, kako bi se osigurao dovoljan dovod kisika za zrak za disanje i rad uređaja koji trebaju gorjenje (grijanje); propisana je u EnEV § 6.

SD-vrijednost

(Debljina zračnog sloja ekvivalentna difuziji vodene pare) je građevinsko-fizikalna mjerna jedinica za otpor difuziji vodene pare jednog dijela građevine ili sloja dijela građevine i time definira njena svojstva kao zaštitu od upijanja pare. Suprotno otporu difuzije vodene pare, ona također u obzir uzima debljinu dijela građevine (SD-vrijednost (m) = $\mu \times$ debljina sloja). Ona jasno opisuje otpor difuziji vodene pare, pri čemu navodi debljinu, koju mora imati mirujući sloj zraka, kako bi

u stacionarnom stanju i pod istim okvirnim uvjetima imao protok istog difuzijskog strujanja kao i promatrani dio građevine.

Zaštita od buke

Već i manji zvučni mostovi mogu značajno umanjiti djelovanje zvučne izolacije vanjskog zida. Stoga se fuge moraju izraditi u skladu s akustičnim tehnikama i biti opremljene s dovoljno izolacijskog brtvila (DIN 4109).

Zaštita od udara kiše

Pljusak ne smije prodrijeti u konstrukciju fuga (DIN EN 12208). Stoga se trebaju koristiti samo brtvila za fuge koja su ispitana na nepropusnost od udara kiše.

Zaštita od otopljenog snijega

Norma DIN 4108 utvrđuje koliko otopljenog snijega (kolokvijalno: kondenzirana voda) smije biti u dijelovima građevine. Difuzijska strujanja se uvijek kreću od toplije na hladniju stranu zidova. Time vlaga prodire u konstrukciju, hladi se i svoj teret vode pretvara u vodu otopljenog snijega. Zaštita od upijanja para to može spriječiti. Vanjska brtvila fuga trebala bi u pravilu biti izvedena što je moguće otvorenije na difuziju pare, kako bi eventualni otopljeni snijeg na svim temperaturama brzo bio isušen.

Otpornost na promjene temperatur

Navodi kojim maksimalnim temperaturama obrađeno brtvilo smije biti izloženo, kako ne bi negativno utjecala na nazivne vrijednosti njegove sposobnosti funkcioniranja.

Mogućnost prekrivanja žbukom

Prianjanje standardne unutarnje i vanjske žbuke ispituje se sukl. napomenama fasadera i zidara.

Podložna pokrovna staza (UDB) Ravna folija, koja se kod čeličnih krovova stavlja ispod krovnog pokrova koji odvodi vodu. Služi za odvodnju nošenog snijega ili kiše, koje vjetar otpuše pod pokrov. Pričvršćuje se ispod poprečnih letvica, iznad izolacije, na daske.

Proizvodi otporni na UV zrake

Većina PP krovnih proizvoda ograničeno je otporno na djelovanje UV zračenja. Međutim, postoji moderni sustav s većom otpornošću na UV zrake. Od folija je to npr. ME010.

Toplinski mostovi

Područje u dijelu građevine, kroz koje se toplina brže prenosi prema van nego u susjednim dijelovima građevine. Ukoliko unutarnja i vanjska područja nisu termički odvojena, nastaju toplinski mostovi, koji ograničavaju termoizolaciju.

Termoizolacija

Je smanjenje protoka toplinske energije kroz omot zgrade, kako bi se jedna prostorija ili jedno tijelo zaštitilo od rashlađivanja ili zagrijavanja.

Toplinska zaštita

Zahtjevi zgrade za pojačanje energetske učinkovitosti; propisani u EnEV § 7. i normi DIN 4108. Zbog neprijanjajućih fuga toplina nestaje iz zagrijanih prostorija. U svrhu smanjenja ovih gubitaka bi koeficijent prolaska topline fuga biti minimalno toliko velik, kao što je u graničnom građevnom dijelu. usp. Toplinski mostovi.

Vodena para

U tehnici i prirodnim znanostima vodena para je naziv vode u plinovitom agregatnom stanju. Ona je nevidljiva kao zrak. Otpor na difuziju vodene pare iskazuje koliko jako građevinski materijal sprječava difuziju (širenje) vodene pare i mjeri se brojem otpora difuziji vodene pare.

Nepropusnost na vjetar

Ukoliko u zgradu struji vjetar, između vani akumuliranog zraka i unutrašnjosti prostorija nastaje razlika tlaka. Ona kod propusnih fuga dovodi do gubitka topline. Zahtjevi za nepropusnost ovojnice zgrade na vjetar opisuje norma DIN 4108.

Temperatura obrade

Temperatura materijala u trenutku obrade uzimajući u obzir temperaturu objekta (DIN 52460:2000)

Dopuštene cjelokupne deformacije

skraćeno: ZVG, područje deformacija (ukupno rastezanje, zbijanje, posmik), unutar kojeg brtvilo ostaje dugoročno funkcionalno (DIN 52460:2000).



Ulm, Johanneshaus



Schweiz, Buchillon, Villa



Dresden, Motel One



Essen, Pier 78



Würzburg, Novum



München, Alpenglüh



Hamburg, Schauenburger Hof

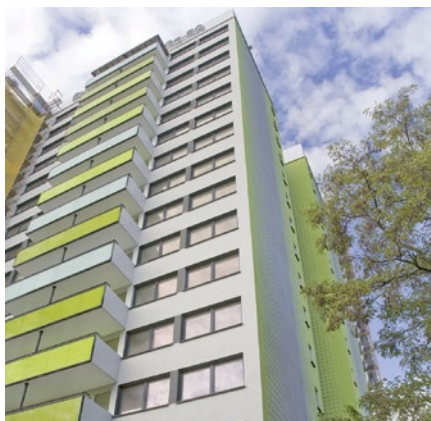

Freiburg, Bugginger Passivhochhaus



München, 88 North

Certifikati

ift Rosenheim (Institut za pozorsku tehniku, registrirano udruženje)

Glavni fokus djelatnosti ift-a je ispitivanje prozora i fasada. Osim toga ift nudi ispitivanja građevinskog materijala, npr. Ispitivanja kod požara, ispitivanja stakla i ispitivanja zvučne zaštite. Institut je specijalist za CE oznake i za građevne proizvode.

MPA Bau

Neovisna ustanova za ispitivanje materijala. Ona djeluje na području tehnologije materijala i tehnologije građenja, a osobito u području ispitivanja materijala i ispitivanja građevinskih materijala. Osim ispitivanja materijala MPA obavlja i istraživačke projekte i vještačenja.

i3

Brtveni sustav s 10 godina garancije funkcionalnosti*. Ovaj sustav zadovoljava zahtjeve EnEv (Zakona o štednji energije) u odnosu na brtvljenje protiv propusnosti zraka.

* Detaljni uvjeti garancije mogu se učitati sa www.illbruck.com/de_DE/i3 ili su dostupni na tel. 02203 57550-600.

EC1, EC1PLUS, EC1PLUSR

GEV (Udruga za emisio kontrolirane materijale za polaganje, ljepila i građevinske materijale) se proizvodi odli-kuju po EMICODE® EC1 ili EC1Plus kao proizvodi vrlo niskih emisija. To znači da se oni - bez ograničenja - također mogu koristiti i za interijere.

FEICA metode ispitivanja

FEICA je međunarodno udruženje europske industrije ljepila i brtvila, uključujući proizvođače jednokomponentnih pjena. Daljnje informacije na: www.feica.eu.



TÜV

„TÜV Cert“-Zertifizierungsgemeinschaft e. V. je grupa TÜV društava s ujednačenim postupcima za certificiranje proizvoda prema međunarodnim normama i europskim direktivama.



RAL FDKS

S ovom oznakom kvalitete odlikuju se proizvodi za brtvljenje, pored ostalih i fuga za priključke prozora i fasada, koji osiguravaju zračno zabrtvljeno unutarnje brtvljenje, toplinsku i zvučnu izolacijsku izvedbu u sredini i/ili na udare kiše zabrtvljeno vanjsko brtvljenje.



CE

S oznakom CE, proizvođač ili EU-uvoznik izjavljuje prema Uredbi EU 765/2008 „da proizvod udovoljava važećim zahtjevima, koji su utvrđeni u pravnim propisima Zajednice za harmoniziranje o njihovom nanošenju.“ „CE oznaka nije (ispitni) „žig“, ali je upravna oznaka, koja izražava sposobnost za slobodni promet odgovarajuće označenih industrijskih proizvoda na unutarnjem europskom tržištu.



Izvor: www.deutsche-bauchemie.de

PIV

Institut za ispitivanje bravara i okova je kao priznato, prijavljeno tijelo i mjesto za certifikaciju prema normi DIN EN 45011 ponuditelj opsežnih mogućnosti ispitivanja.



Deutsche Bauchemie

Deutsche Bauchemie je vrhovno udruženje proizvođača građevinsko-kemijskih proizvoda. Ono na nacionalnoj i europskoj razini čini sjecište između društava – članova i politike, nadležnih tijela, građevinske industrije, instituta za normizaciju, kao i istraživača i predavača.



Izvor: www.deutsche-bauchemie.de



Construction Products Group Europe



CPG Europe manufactures high performance building materials in order to solve the complex challenges faced by today’s construction industry. With over 1,400 employees across Europe, we are committed to shaping a world where buildings and structures save energy, last longer and exceed sustainability benchmarks.

Delivering World-Class Construction Product Solutions.

The product brands housed within CPG Europe cover a wide array of different construction needs and provide a wealth of complex services, support and systems that are rarely found together under one roof.



Sealing, bonding & insulation

Window Insulation, Façade Construction, Exterior Insulation & EIFS, Structural & Inplant Glazing



Passive fire protection

Intumescent Coatings, Fire Stopping



Flooring

Seamless Resin Flooring, Subfloor Preparation, Car Parking Structures



Waterproofing

Civil Engineering, Potable & Waste Water Industry, Balconies, Terraces, Basements & Foundations



Roofing

Liquid Applied Systems, Felt Systems, Vegetated Roofing

Europe’s leading construction products brands...





Tremco CPG s.r.o.
Slezská 2526/113
130 00 Praha 3
Češka Republika

T. +420 296 565320
F. +420 296 565300
info.ee@cpg-europe.com
www.cpg-europe.com

Sve o nasim illbruck proizvodima mozete vidjeti na:
www.illbruck.com

